



26840

Performance Spray Gun Rebuild Kit

Kit de reconstruction de pistolet de pulvérisation de performance

Kit de reconstrucción con pistola de pulverización de alto rendimiento

Kit de reconstrução de pistola de pulverização de desempenho

Performance Spritzpistole Rebuild Kit

Kit di ricostruzione con pistola a spruzzo ad alte prestazioni

Prestatiespuitpistool Herbouwsset

Rebuild-sæt til sprøjtepistol

Performance sprøytepistol gjenoppbyggingssett

Performance Maaliruiskun korjauspakkaus

ΚΙΤ Ανακατασκευής Πιστολιού Ψεκασμού Υψηλής Απόδοσης

Комплект за ремонт на пистолет за разпръскване с висока ефективност

Komplet za servisiranje pištolja za raspršivanje visokih svojstava

Sada pro obnovu výkonné stříkácí pistole

Suure jõudlusega pihustuspüstoli ümberehituskomplekt

רכנת בנייה מחדש של קדקד ריסוס להגברת הביצועים

Újjáépítő készlet nagy teljesítményű szórópisztolyhoz

Performance pulverizatora pārbūves piederumu komplekts

„Performance“ purkštuvu remonto rinkinys

Zestaw do przebudowy przemysłowego pistoletu lakierniczego

Kit de recondiționare a pistolului de pulverizare de performanță

Ремонтный комплект для высокопроизводительного пистолета-распылителя

Комплет резервних делова за пиштољ за фарбање

Súprava na obnovu výkonnej striekacej pištole

Komplet za obnovitev zmogljive razpršilne pištole

Ombyggnadssats med hög prestanda för sprutpistol

Performans Püskürtme Tabancası Yenileme Paketi



Ремонтний комплект для високопродуктивного пістолета-розпилювача

SAFETY INFORMATION

Please read, understand, and follow all safety information contained in these instructions prior to the use of this Spray Gun Rebuild Kit. Retain these instructions for future reference.

Intended Use:

This Rebuild Spray Gun Kit is intended to rebuild the 3M Performance Spray Gun which is used in automotive, industrial, and consumer finishing applications. It is expected that all users be familiar with the safe handling of this Spray Gun Rebuild Kit. Use in any other application has not been evaluated by 3M and may lead to an unsafe condition.

Explanation of Signal Word Consequences	
 WARNING:	Indicates a hazardous situation which, if not avoided, could result in serious injury or death
 CAUTION:	Indicates a hazardous situation which, if not avoided, could result in minor or moderate injury and/or property damage.
NOTICE:	Indicates a situation which, if not avoided, could result in property damage only.

Read Warnings and Instructions

WARNING

- **To reduce the risks associated with chemical exposure, hazardous pressure, fire/explosion, or environmental contamination:**
 - Read, understand and follow all safety statements in this manual and the Performance Spray Gun Kit user's manual to avoid possible safety hazards.
 - Never perform unapproved modifications or maintenance on this product.
- **To reduce the risks associated with fire and explosion:**
 - Users are expected to comply with local regulations for working in explosive environments and any requirements for the material to be sprayed (consult material SDS) and use appropriate PPE for both. [Note: This may include grounding with shoes, heel straps, and static conductive (or static dissipative) gloves.]
- **To reduce the risks associated with chemical exposure, hazardous pressure and impact:**
 - Do not maintain or service the spray gun other than as instructed in the user's manual.
 - Ensure that all fasteners are replaced and tightened before operation.
- **To reduce the risks associated with chemical exposure and hazardous pressure:**
 - Before use check spray equipment for damage and proper function. Repair/replace worn, damaged or malfunctioning components with 3M approved components.
- **To reduce the risks associated with bursting and chemical exposure:**
 - Prior to maintenance, disconnect air and liquid pressure source from the spray gun.
 - Always follow required air and liquid pressure relief procedures for relieving air and liquid pressure from the spray equipment.

CAUTION

- **To reduce the risks associated with sharp points:**
 - Do not touch the sharp end of the fluid needle when exposed and handle fluid needles carefully during replacement.

NOTICE



- Dispose of device components in accordance with local laws and regulations.
- Ensure equipment is stored indoors at room temperature.

RENSEIGNEMENTS SUR LA SÉCURITÉ

S'assurer de lire, de comprendre et de respecter toutes les consignes de sécurité ci-dessous avant d'utiliser cette trousse de pistolet de pulvérisation. Conserver ces directives aux fins de consultation ultérieure.

Usage prévu :

Ce kit d'installation de pistolet a été conçu pour l'assemblage du pistolet de peinture 3M qui est utilisé dans le secteur automobile, l'industrie et les applications de finition grand public. Il est attendu que tous les utilisateurs soient à l'aise avec une manipulation simple et sûre du kit pistolet de peinture. Toute autre utilisation n'a pas été évaluée par 3M et peut conduire à une utilisation inadéquate et dangereuse.

Explication des conséquences liées aux mots indicateurs	
 MISE EN GARDE :	Indique une situation qui présente des dangers qui, s'ils ne sont pas évités, peuvent causer la mort ou des blessures graves.
 AVERTISSEMENT :	Indique une situation qui présente des dangers qui, s'ils ne sont pas évités, peuvent causer des blessures et/ou des dommages matériels mineurs ou modérés.
AVIS :	Indique une situation qui présente des dangers qui, s'ils ne sont pas évités, pourraient causer des dommages matériels seulement.

Lire les mises en garde et les directives

MISE EN GARDE

- **Mesures pour réduire les risques associés à l'exposition à des produits chimiques, à la pression dangereuse, à des incendies/explosions ou à la contamination de l'environnement :**
 - Lire, comprendre et suivre tous les énoncés relatifs à la sécurité contenus dans le manuel d'utilisation du matériel applicable pour éviter tout risque potentiel pour la sécurité.
 - Ne jamais effectuer de modifications ou d'entretien non approuvés sur ce produit.
- **Mesures pour réduire les risques d'incendie et d'explosion :**
 - Les utilisateurs devraient se conformer aux réglementations locales pour le travail dans des milieux explosifs ainsi qu'aux exigences du matériau à pulvériser (consulter la fiche signalétique de sécurité de produit du matériau) et utiliser un ÉPI approprié pour les deux. [Remarque : Cela peut inclure la mise à la terre en portant des chaussures à semelle conductrice, des brides de talons et des gants antistatiques (conducteurs d'électricité statique).]
- **Mesures pour réduire les risques d'exposition à des produits chimiques, à une pression dangereuse et aux chocs :**
 - Respecter l'entretien ou la maintenance du pistolet de pulvérisation comme indiqué dans le manuel d'utilisation.
 - Si les attaches ont été retirées pour l'entretien des dispositifs ou des accessoires, s'assurer que toutes les attaches sont remplacées et serrées avant l'utilisation.
- **Mesures pour réduire les risques d'exposition aux produits chimiques et à la pression dangereuse :**
 - Avant l'utilisation, s'assurer que le matériel de pulvérisation n'est pas endommagé et qu'il fonctionne adéquatement. Réparer/remplacer les composants usés, endommagés ou défectueux par des composants approuvés par 3M.
- **Mesures pour réduire les risques d'éclatement et d'exposition à des produits chimiques :**
 - Débranchez les sources d'air comprimé et de liquides du pistolet avant son entretien.
 - Toujours suivre les procédures nécessaires pour limiter la pression en vue de faire chuter la pression d'air et de liquide du matériel de pulvérisation.

AVERTISSEMENT

- **Mesures pour réduire les risques liés aux pointes acérées :**
 - Ne pas toucher l'extrémité acérée du pointeau lorsque celle-ci est exposée, et manipuler les pointeaux avec soin au moment de leur remplacement.

AVIS

- Mettre au rebut les composants du dispositif conformément à la réglementation et aux lois locales.
- S'assurer que le matériel est entreposé à l'intérieur à température ambiante.

INFORMACIÓN DE SEGURIDAD

Lea, comprenda y cumpla con la información de seguridad incluida en estas instrucciones antes de usar este Kit de pistola pulverizadora. Conserve estas instrucciones para consulta en el futuro.

Uso previsto:

Este kit de montaje de pistola de está destinado a ensamblar la pistola de pulverización de rendimiento 3M que se utiliza en aplicaciones de acabado de automóviles, industriales y de consumo. Se espera que todos los usuarios estén familiarizados con el manejo seguro de este Kit de Reconstrucción de Pistolas. El uso en cualquier otra aplicación no ha sido evaluado por 3M y puede conducir a una condición insegura.

Explicación de las consecuencias de los mensajes de advertencia	
⚠ ADVERTENCIA:	Indica una situación peligrosa, la cual, si no se evita, podría resultar en una lesión seria o en la muerte.
⚠ PRECAUCIÓN:	Indica una situación potencialmente peligrosa, la cual, si no se evita, podría ocasionar lesiones leves o moderadas y/o daños materiales.
AVISO:	Indica una situación peligrosa, la cual, si no se evita, podría provocar solo daños materiales.

⚠ Lea las Instrucciones y Advertencias

⚠ ADVERTENCIA

- **Para reducir los riesgos asociados con la exposición a químicos, presión peligrosa, fuego/explosión o contaminación ambiental observe las siguientes instrucciones:**
 - Lea, comprenda y siga todas las declaraciones de seguridad de los manuales del usuario del equipo correspondiente para evitar posibles peligros de seguridad.
 - Nunca realice modificaciones o mantenimiento no aprobados en este producto.
- **Para reducir los riesgos asociados con fuego y explosión observe las siguientes instrucciones:**
 - Se espera que los usuarios cumplan con las regulaciones locales para trabajar en entornos explosivos y con cualquier requisito para que el material pueda ser pulverizado (consulte la HDS del material), y que usen el EPP apropiado para ambos. [Nota: Esto puede incluir la puesta a tierra con zapatos, taloneras y guantes conductores estáticos (o disipadores de estática)].
- **Para reducir los riesgos asociados con la exposición química, la presión peligrosa y el impacto observe las siguientes instrucciones:**
 - No realice mantenimiento o reparaciones a la pistola pulverizadora de otra forma que no sea la que se indica en el manual del usuario.
 - Si se quitaron los sujetadores para mantenimiento de hardware o accesorios, asegúrese de reemplazarlos y ajustarlos antes de la operación.
- **Para reducir los riesgos asociados con la exposición química y la presión peligrosa observe las siguientes instrucciones:**
 - Antes de utilizar el equipo de pulverización, verifique si existen daños y su correcto funcionamiento. Repare/reemplace los componentes desgastados, dañados o que funcionen mal con componentes aprobados por 3M.
- **Para reducir los riesgos asociados con el estallido y la exposición a químicos observe las siguientes instrucciones:**
 - Antes de realizar el mantenimiento, desconecte la fuente de presión de aire y líquido de la pistola rociadora.
 - Siempre siga los procedimientos requeridos de alivio de presión de líquido y aire para liberar la presión de líquido y aire del equipo de pulverización.

⚠ PRECAUCIÓN

- **Para reducir los riesgos asociados con las puntas cortantes observe las siguientes instrucciones:**
 - No toque el extremo cortante de la aguja para fluidos cuando esté expuesto y manipule cuidadosamente las agujas para fluidos durante su reemplazo.

AVISO

- Deseche los componentes del dispositivo de acuerdo con las leyes y regulaciones locales.
- Asegúrese de que el equipo se almacene en interiores a temperatura ambiente.

INFORMAÇÃO DE SEGURANÇA

Leia, compreenda e siga todas as informações de segurança contidas nessas instruções antes de usar este kit de pistola de pulverização. Guarde estas instruções para referência futura.

Uso pretendido:

Este kit de reconstrução para a pistola de pulverização destina-se a reconstruir a pistola de pulverização 3M Performance Spray Gun usada em aplicações automotivas, industriais e de acabamento ao consumidor. Espera-se que todos os usuários estejam familiarizados com o manuseio seguro deste Kit de Reconstrução com Pistola de Pulverização. O uso em qualquer outra aplicação não foi avaliado pela 3M e pode levar a uma condição insegura.

Explicação de consequências referentes a palavra de aviso	
⚠ ATENÇÃO:	Indica uma situação perigosa que, se não for evitada, poderá resultar em morte ou lesão grave.
⚠ CUIDADO:	Indica uma situação perigosa que, se não for evitada, poderá resultar em lesão leves ou moderadas e/ou danos materiais.
AVISO:	Indica uma situação perigosa que, se não for evitada, poderá resultar apenas em danos materiais.

⚠ Leia as Advertências e as Instruções

⚠ PRECAUÇÃO

- **Para reduzir os riscos associados à exposição a produtos químicos, pressão perigosa, incêndio/explosão ou contaminação ambiental:**
 - Leia, entenda e siga todas as declarações de segurança nos manuais do usuário do equipamento aplicável para evitar possível perigos à segurança.
 - Nunca efetue modificações ou manutenção não aprovadas neste produto.
- **Para reduzir os riscos associados a incêndio e explosão:**
 - Espere-se que os usuários cumpram os regulamentos locais de trabalho em ambientes explosivos e todos os requisitos do material a ser pulverizado (consulte a FDS do material) e usem EPIs apropriados para ambos. [Nota: Isso pode incluir aterramento com calçados, tiras de calcanhar e luvas condutoras estáticas (ou dissipativas de estática).]
- **Para reduzir os riscos associados à exposição a produtos químicos, pressão perigosa e impacto:**
 - Não faça manutenção ou reparo na pistola de pulverização exceto como instruído no manual do usuário.
 - Se os prendedores forem removidos para manutenção de hardware ou acessórios, verifique se todos foram substituídos e apertados antes da operação.
- **Para reduzir os riscos associados à exposição a produtos químicos e pressão perigosa:**
 - Antes de usar, verifique o equipamento de pulverização quanto a danos e funcionamento adequado. Repare/substitua componentes gastos, danificados ou com mau funcionamento por componentes aprovados pela 3M.
- **Para reduzir os riscos associados a explosão e exposição química:**
 - Antes de efectuar a manutenção, desligar a fonte de ar e a pressão do fluido da pistola de pulverização.
 - Sempre siga os procedimentos de alívio de pressão de ar e líquido requeridos para aliviar a pressão de ar e líquido do equipamento de pulverização.

⚠ CUIDADO

- **Para reduzir os riscos associados a pontos cortantes:**
 - Não toque a extremidade cortante da agulha de fluido quando exposta e manuseie as agulha de fluido cuidadosamente durante a substituição.

AVISO

- Descarte os componentes do dispositivo de acordo com as leis e regulamentos locais.
- Certifique-se de que o equipamento seja armazenado em ambiente interno, à temperatura ambiente.

SICHERHEITSINFORMATIONEN

Bitte lesen und beachten Sie alle Sicherheitsinformationen in dieser Anleitung, bevor Sie dieses Lackierpistolenset verwenden. Bewahren Sie diese Anleitung auf, damit Sie künftig darin nachschlagen können.

Verwendungszweck:

Dieses Lackierpistolenset ist zum Auftrag von Flüssiglack durch einen Sprühprozess vorgesehen. Dieses Lackierpistolenset eignet sich für Finish-Anwendungen in der allgemeinen und Automobilindustrie sowie durch Endverbraucher. Dabei wird vorausgesetzt, dass alle Anwender vollständig in der sicheren Verwendung dieses Lackierpistolensets geschult sind. Jede andere Anwendung wurde von 3M nicht evaluiert und kann zu Sicherheitsrisiken führen.

Erklärung der Konsequenzen, auf welche die Signalwörter hinweisen	
⚠️ WARNHINWEIS:	Weist auf eine gefährliche Situation hin, die zu schweren Verletzungen oder zum Tod führen könnte, wenn sie nicht vermieden wird.
⚠️ ACHTUNG:	Weist auf eine gefährliche Situation hin, die zu leichten oder mittelschweren Verletzungen und/oder Sachschäden führen könnte, wenn sie nicht vermieden wird.
HINWEIS:	Weist auf eine gefährliche Situation hin, die lediglich zu Sachschäden führen könnte, wenn sie nicht vermieden wird.

⚠️ Lesen Sie die Warnungen und Anweisungen

⚠️ WARNHINWEIS

- **Reduzierung der Risiken durch eine Chemikalienbelastung, gefährlichen Druck, Feuer, eine Explosion oder eine Verunreinigung der Umwelt:**
 - Lesen und beachten Sie alle Sicherheitshinweise in den relevanten Bedienungsanleitungen, um mögliche Sicherheitsrisiken zu vermeiden.
 - Führen Sie keine nicht zugelassenen Veränderungen oder Wartungsarbeiten an diesem Produkt durch.
- **Reduzierung der Explosions- und Feuergefahr:**
 - Von den Anwendern wird erwartet, dass sie angemessene PSA tragen, die örtlichen Vorschriften im Hinblick auf die Arbeit in explosionsgefährdeten Bereichen einhalten und alle Auflagen bezüglich des zu lackierenden Materials erfüllen (ziehen Sie dazu die entsprechenden Sicherheitsdatenblätter zu Rate). [Hinweis: Das kann eine Erdung über Schuhe, Fersenriemen und statisch leitfähige (oder statisch ableitende) Handschuhe beinhalten.]
- **Reduzierung der Risiken durch eine Chemikalienbelastung, gefährlichen Druck und Stöße:**
 - Führen Sie an der Lackierpistole keine anderen Wartungs- oder Instandhaltungsarbeiten durch als in der Bedienungsanleitung angegeben.
 - Wenn Verschlüsse zur Gerätewartung oder für Zubehörteile entfernt wurden, stellen Sie sicher, dass alle diese Verschlüsse vor der Verwendung wieder angebracht und geschlossen werden.
- **Reduzierung der Risiken durch Chemikalienbelastung und gefährlichen Druck:**
 - Prüfen Sie vor der Verwendung das Sprühgerät auf Schäden und korrekte Funktion. Reparieren/ersetzen Sie abgenutzte, beschädigte oder nicht funktionierende Bauteile mit Komponenten, die von 3M zugelassen sind.
- **Reduzierung der Risiken durch Chemikalienbelastung und Explodieren:**
 - Trennen Sie vor der Wartung die Luft- und Flüssigkeitsdruckquelle von der Spritzpistole.
 - Führen Sie immer die erforderlichen Maßnahmen zum Ablassen des Luft- und Flüssigkeitsdrucks aus dem Sprühgerät durch.

⚠️ ACHTUNG

- **Reduzierung von Risiken durch spitze Enden:**
 - Berühren Sie nicht das spitze Ende der Flüssigkeitsnadel, wenn diese ungeschützt ist, und gehen Sie beim Austauschen der Flüssigkeitsnadeln vorsichtig vor.

HINWEIS

- Entsorgen Sie Geräteteile entsprechend der bei Ihnen vor Ort geltenden Gesetze und Vorschriften.
- Stellen Sie sicher, dass das Gerät im Innenbereich und bei Raumtemperatur gelagert wird.

INFORMAZIONI DI SICUREZZA

Leggere, apprendere e osservare tutte le informazioni di sicurezza contenute in queste istruzioni prima di utilizzare il kit aerografo. Conservare queste istruzioni come riferimento futuro.

Campi di utilizzo:

Questo kit aerografo ha lo scopo di fornire i mezzi per applicare rivestimenti liquidi tramite un processo di spruzzatura. Questo kit aerografo viene utilizzato in applicazioni di finitura automobilistica, industriale e di consumo. Si prevede che tutti gli utenti siano completamente addestrati al funzionamento sicuro di questo kit aerografo. Qualsiasi altra applicazione non è stata valutata da 3M e può portare a una condizione non sicura.

Spiegazione del significato delle avvertenze	
⚠ AVVERTENZA:	Indica una situazione pericolosa che, se non evitata, potrebbe provocare lesioni gravi o mortali
⚠ ATTENZIONE:	Indica una situazione pericolosa che, se non evitata, potrebbe provocare lesioni da minori a moderate e/o danni alle cose.
AVVISO:	Indica una situazione pericolosa che, se non evitata, potrebbe provocare solo danni alle cose.

⚠ Leggere avvertenze e istruzioni

⚠ ATTENZIONE

- **Per ridurre i rischi associati a esposizione chimica, pressione pericolosa, incendio/esplosione o contaminazione ambientale:**
 - Leggere, comprendere e seguire tutte le dichiarazioni di sicurezza contenute nei manuali utente delle apparecchiature applicabili per evitare possibili rischi per la sicurezza.
 - Non eseguire mai modifiche o manutenzioni non approvate su questo prodotto.
- **Per ridurre i rischi associati a incendi ed esplosioni:**
 - Ci si aspetta che gli utenti rispettino le normative locali per il lavoro in ambienti esplosivi e tutti i requisiti per il materiale da spruzzare (consultare il materiale SDS) e utilizzare DPI adeguati per entrambi. [Nota: ciò può includere la messa a terra con scarpe, cinturini sul tallone e guanti conduttivi statici (o dissipativi statici).]
- **Per ridurre i rischi associati all'esposizione chimica, alla pressione pericolosa e all'impatto:**
 - Non effettuare interventi di manutenzione o assistenza sull'aerografo se non come indicato nel manuale dell'utente.
 - Se i dispositivi di fissaggio sono stati rimossi per manutenzione hardware o accessori, assicurarsi che tutti i dispositivi di fissaggio siano sostituiti e serrati prima dell'uso.
- **Per ridurre i rischi associati all'esposizione chimica e alla pressione pericolosa:**
 - Prima dell'uso, controllare che l'apparecchiatura a spruzzo non sia danneggiata e che funzioni correttamente. Riparare/sostituire componenti usurati, danneggiati o non funzionanti con componenti approvati 3M.
- **Per ridurre i rischi associati allo scoppio e all'esposizione chimica:**
 - Prima della manutenzione, scollegare la sorgente di pressione dell'aria e del liquido dalla pistola a spruzzo.
 - Seguire sempre le procedure di rilascio della pressione dell'aria e del liquido necessarie per scaricare la pressione dell'aria e del liquido dall'apparecchiatura di spruzzatura.

⚠ ATTENZIONE

- **Per ridurre i rischi associati alle punte taglienti:**
 - Non toccare l'estremità appuntita dell'ago del fluido quando esposto e maneggiare con attenzione gli aghi del fluido durante la sostituzione.

AVVISO

- Smaltire i componenti del dispositivo in conformità con le leggi e le normative locali.
- Accertarsi che l'apparecchiatura sia conservata al chiuso a temperatura ambiente.

VEILIGHEIDSINFORMATIE

Lees, begrijp en volg alle veiligheidsinformatie in deze gebruiksaanwijzing op voordat u deze spuitpistoolkit gebruikt. Bewaar deze gebruiksaanwijzing voor later.

Beoogd gebruik:

Deze spuitpistoolkit is bedoeld om vloeibare coatings aan te brengen via een spuitproces. Deze spuitpistoolkit wordt gebruikt in auto- en industriële sector en voor finishing taken van consumenten. Van alle gebruikers wordt verwacht dat zij volledig getraind zijn in de veilige bediening van deze spuitpistoolkit. Het gebruik voor alle andere toepassingen is niet door 3M getest en kan leiden tot een onveilige situatie.

Uitleg van de gevolgen van signaalwoorden	
⚠ WAARSCHUWING:	Duidt op een gevaarlijke situatie die, indien die niet vermeden wordt, zou kunnen leiden tot ernstig of dodelijk letsel.
⚠ LET OP:	Duidt op een gevaarlijke situatie die, indien deze niet wordt voorkomen, zou kunnen leiden tot gering of matig letsel en/of materiële schade.
OPMERKING:	Duidt op een gevaarlijke situatie die, indien deze niet wordt voorkomen, alleen zou kunnen leiden tot materiële schade.

⚠ Lees waarschuwingen en instructies

⚠ WAARSCHUWING

- **Om de risico's in verband met blootstelling aan chemicaliën, gevaarlijke druk, brand/explosie of milieuverontreiniging te verminderen:**
 - Lees, begrijp en volg alle veiligheidsverklaringen in de gebruikershandleidingen van de te gebruiken apparatuur om mogelijke gevaren voor de veiligheid te vermijden.
 - Voer nooit niet-goedgekeurde wijzigingen of onderhoud aan dit product uit.
- **Om de risico's in verband met brand en explosie te beperken:**
 - Van gebruikers wordt verwacht dat ze voldoen aan de lokale voorschriften voor het werken in explosieve omgevingen en aan alle vereisten voor het te spuiten materiaal (raadpleeg het veiligheidsinformatieblad voor het materiaal) en dat ze voor beide geschikte persoonlijke beschermingsmiddelen (PBM's) gebruiken. [Opmerking: Dit kan aarding zijn met schoenen, hielriemen en statisch geleidende (of statisch dissipatieve) handschoenen.]
- **Om de risico's met betrekking tot chemische blootstelling, gevaarlijke druk en schokken te verminderen:**
 - Onderhoud of repareer het spuitpistool niet op een andere manier dan beschreven in de gebruikershandleiding.
 - Als bevestigingsmiddelen zijn verwijderd voor hardwareonderhoud of accessoires, zorg er dan voor dat alle bevestigingsmiddelen worden vervangen en vastgedraaid voordat ze worden gebruikt.
- **Om de risico's met betrekking tot chemische blootstelling en gevaarlijke druk en schokken te verminderen:**
 - Controleer de spuitapparatuur vóór gebruik op schade en correcte werking. Herstel/vervang versleten, beschadigde of defecte componenten met door 3M goedgekeurde componenten.
- **Om de risico's van barsten en blootstelling aan chemicaliën te verminderen:**
 - Koppel voor onderhoud de lucht- en vloeistofdrukbron los van het spuitpistool.
 - Volg altijd de vereiste procedures voor lucht- en vloeistofdrukontlasting om de lucht- en vloeistofdruk in de spuitapparatuur te verlagen.

⚠ LET OP

- **Om de risico's in verband met scherpe punten te verminderen:**
 - Raak niet de scherpe punt van de vloeistofnaald aan indien die is blootgesteld en wees voorzichtig bij het vervangen van vloeistofnaalden.

OPMERKING:



- Gooi apparaatonderdelen weg in overeenstemming met de lokale wet- en regelgeving.
- Zorg dat apparatuur binnenshuis bij kamertemperatuur wordt opgeslagen.

SIKKERHEDSOPLYSNINGER

Du bedes læse, forstå og overholde alle sikkerhedsoplysninger i denne vejledning før brug af dette sprøjtepestolkit. Gem denne vejledning til fremtidig reference.

Tilsigtet anvendelse:

Dette sprøjtepestolkit er beregnet som middel til at påføre flydende coatinger via en sprøjteproces. Dette sprøjtepestolkit bruges til finish-opgaver i automobilbranchen, industrien og hos private. Det forventes, at alle brugere er fuldt oplært i sikker betjening af dette sprøjtepestolkit. Brug til enhver anden anvendelse er ikke blevet evalueret af 3M og kan føre til en usikker tilstand.

Forklaring af konsekvenser af signalord	
 ADVARSEL:	Angiver en potentielt farlig situation, som kan resultere i død eller alvorlig personskade, hvis den ikke undgås
 FORSIGTIG:	Angiver en potentielt farlig situation, som kan resultere i mindre eller moderat personskade og/eller materiel skade, hvis den ikke undgås.
MEDDELELSE:	Angiver en farlig situation, som kan resultere i kun materiel skade, hvis den ikke undgås.

Læs advarsler og instruktioner

ADVARSEL

- **Sådan reduceres risici i forbindelse med eksponering for kemikalier, farligt tryk, brand/eksplosion eller miljøforurening:**
 - Du skal læse, forstå og følge alle sikkerhedsoplysninger i de relevante brugervejledninger til udstyret for at undgå mulige sikkerhedsfarer.
 - Udfør aldrig ikke-godkendte ændringer eller vedligeholdelse af dette produkt.
- **Sådan reduceres risici i forbindelse med brand og eksplosion:**
 - Brugeren forventes at overholde de lokale bestemmelser for arbejde i eksplosive miljøer og eventuelle krav til det materiale, der skal sprøjtes (se materialesikkerhedsdatabladene) og at benytte passende personlige værnemidler for begge dele. [Bemærk: Dette kan omfatte jording med sko, hælstropper og statisk ledende (eller statisk spredende) handsker].
- **Sådan reduceres risici i forbindelse med eksponering for kemikalier, farligt tryk og slag:**
 - Sprøjtepestolen må ikke vedligeholdes eller serviceres på andre måder end som anført i brugervejledningen.
 - Hvis befæstelselementer blev fjernet på grund af hardwarevedligeholdelse eller tilbehør, skal alle påsættes igen og spændes før drift.
- **Sådan reduceres risici i forbindelse med eksponering for kemikalier og farligt tryk:**
 - Før brug skal sprøjteudstyret kontrolleres for skader og korrekt funktion. Reparer/udskift slidte, beskadigede eller fejlfungerende komponenter med komponenter godkendt af 3M.
- **Sådan reduceres risici i forbindelse med brug og eksponering for kemikalier:**
 - Frakobl luft og væsketrykkilde fra sprøjtepestolen inden vedligeholdelse.
 - Følg altid de påkrævede procedurer for udløsning af luft- og væsketrykket fra sprøjteudstyret.

FORSIGTIG

- **Sådan reduceres risici i forbindelse med skarpe punkter:**
 - Rør ikke ved den skarpe ende af væskenaålen, når den er blotlagt, og håndter væskenaålen forsigtigt, når de udskiftes.

MEDELELSE



- Bortskaf enhedens komponenter i overensstemmelse med gældende lovgivning og regler.
- Sørg for at opbevare udstyret indendørs ved stuetemperatur.

SIKKERHETSINFORMASJON

Les gjennom, sett deg inn i og følg nøye alle sikkerhetsanvisningene i disse instruksjonene før du tar i bruk dette sprøytepestolsettet. Oppbevar disse instruksjonene for fremtidig referanse.

Tiltenkt bruk:

Dette sprøytepestolsettet er ment for å påføre flytende belegg via en sprayprosess. Dette sprøytepestolsettet brukes i bilindustrien, industrien og til påføring av etterbehandlinger. Det forventes at alle brukere skal få opplæring i sikker drift av dette sprøytepestolsettet. Andre bruksområder har ikke blitt evaluert av 3M og kan føre til utrygge forhold.

Hva signalordene betyr	
 ADVARSEL:	Angir en farlig situasjon som kan føre til død eller alvorlig personskade hvis den ikke unngås.
 FORSIKTIG:	Angir en potensielt farlig situasjon, som kan føre til mindre eller moderate personskader og/eller skader på eiendom.
MERKNAD:	Angir en potensielt farlig situasjon som kan føre til skader på eiendom, dersom den ikke unngås.

Les advarsler og instruksjoner

ADVARSEL

- **For å redusere risikoen forbundet med eksponering for kjemikalier, farlig trykk, brann/eksplosjon eller miljøforurensning:**
 - Les, forstå og overhold alle sikkerhetsadvarsler i de gjeldende brukerveiledningene for å unngå mulige sikkerhetsfarer.
 - Utfør aldri ikke godkjente modifikasjoner eller vedlikehold på dette produktet.
- **Følgende forholdsregler reduserer risikoene knyttet til brann og eksplosjon:**
 - Det forventes at brukerne overholder lokale forskrifter for arbeid i eksplosive omgivelser og eventuelle krav til at materiale skal sprayes (se SDS for materiale) og bruke passende PPE for begge deler. [Merk: Dette kan omfatte jording med sko, hælstrapper og statisk ledende (eller statiske dissiperende) hansker.]
- **For å redusere risikoen forbundet med eksponering for kjemikalier, farlig trykk og påvirkning:**
 - Vedlikehold sprøytepestolen kun henhold til brukerveiledningen.
 - Hvis festene ble fjernet for vedlikehold av maskinvare eller tilbehør, må du forsikre deg om at alle festene skiftes ut og strammes før bruk.
- **For å redusere risikoen forbundet med eksponering for kjemikalier og farlig trykk:**
 - Sjekk om sprøyteutstyret er ødelagt og at det fungerer ordentlig før bruk. Reparer/ bytt ut slitte, skadede komponenter eller komponenter med feilfunksjon med 3M godkjente komponenter.
- **Slik reduserer du risikoen forbundet med sprekker og kjemikalie-eksponering:**
 - Før vedlikehold må du koble luft og væsketrykkkilde fra sprøytepestolen.
 - Følg alltid nødvendige prosedyrer for avlastning av luft og væske for å avlaste luft og væsketrykk fra sprøyteutstyret.

FORSIKTIG

- **For å redusere faren for skarpe punkter:**
 - Ikke rør den skarpe spissen til væskesnålen når den er avdekt, og håndter væskesnålene forsiktig når du skifter dem ut.

MERKNAD



- Kast enhetskomponenter i samsvar med lokale lover og forskrifter.
- Forsikre deg om at utstyret er lagret innendørs i romtemperatur.

TURVALLISUUSTIETOJA

Lue ja sisäistä kaikki näissä ohjeissa olevat turvallisuustiedot ja noudata niitä ennen maaliruiskun käyttöä. Säilytä ohjeet myöhempää tarvetta varten.

Käyttötarkoitus:

Maaliruisku ja muut pakkaukseen sisältyvät osat on tarkoitettu ainoastaan nestemäisten pinnoitteiden levittämiseen ruiskuttamalla. Tätä maaliruiskua ja muita osia voidaan käyttää autoteollisuudessa, teollisuuden sovelluksissa sekä kuluttaja-asiakkaiden pinnoitustoissa. Maaliruiskun käyttäjän on oltava koulutettu maaliruiskun ja sen osien turvalliseen käyttöön. Muut käyttötarkoitukset eivät ole 3M:n testaamia ja voivat johtaa turvallisuuden heikkenemiseen.

Signaalisuostien seurausten kuvaus	
 VAROITUS:	Viittaa vaaratilanteeseen, jonka huomiotta jättäminen voi aiheuttaa vakavan vamman tai kuoleman.
 VAARA:	Viittaa vaaratilanteeseen, jonka huomiotta jättäminen voi aiheuttaa lievän tai kohtalaisen vamman ja/tai omaisuusvahingon.
HUOMAUTUS:	Viittaa vaaratilanteeseen, jonka huomiotta jättäminen voi johtaa omaisuusvahinkoon.

Lue Varoitukset ja ohjeet

VAROITUS

- Vaarallisille kemikaaleille, paineilmapammoille, avotulelle ja räjähdykselle altistumisen sekä ympäristön turmeltumisen ehkäisemiseksi toimi seuraavasti:
 - Vahinkojen välttämiseksi lue kaikki laitteen käyttöoppaiden käyttöturvallisuutta koskevat huomautukset ja -ohjeet, sisäistä ne ja noudata niitä.
 - Älä koskaan tee tuotteeseen luvattomia muutoksia tai yritä huoltaa sitä ohjeiden vastaisesti.
- Tulipalo- ja räjähdysriskin pienentämiseksi toimi seuraavasti:
 - Käyttäjien on noudatettava räjähdysvaarallisessa tilassa työskentelyä koskevia paikallisia määräyksiä sekä noudatettava ohjeita, jotka koskevat ruiskutettavan materiaalin turvallisuutta (tutustu käyttöturvallisuustiedotteeseen). Lisäksi on käytettävä soveltuvia henkilönsuojaimia. [Huomaa: Tarvittavat henkilönsuojaimet voivat olla myös maadoittavat kengät ja kantapäänauhat sekä staattiselta sähköltä suojattuja (tai staattisia sähköpurkauksia estäviä) käsineitä.]
- Vaarallisille kemikaaleille, paineilmapammoille, avotulelle ja iskuille altistumisen ehkäisemiseksi toimi seuraavasti:
 - Älä puhdistaa tai huolla maaliruiskua muulla kuin käyttöoppaassa neuvotulla tavalla.
 - Jos laitteiden tai tarvikkeiden huollon yhteydessä irrotettiin kiinnitysosa, varmista, että kaikki kiinnitysosat ovat paikallaan ja kiristettyjä, ennen kuin käytät tuotetta.
- Vaarallisille kemikaaleille ja paineilmapammoille altistumisen ehkäisemiseksi toimi seuraavasti:
 - Ennen käyttöä tarkasta ruiskutuslaitteisto vaurioiden varalta ja varmista, että laitteisto toimii oikein. Korjaa tai vaihda kuluneet, vaurioituneet tai viallisesti toimivat osat 3M:n hyväksytyillä varaosilla.
- Paineepurskeille ja vaarallisille kemikaaleille altistumisen ehkäisemiseksi toimi seuraavasti:
 - Irrota ilman ja nesteen paineen lähde suihkutuspuistolista ennen huoltoa.
 - Noudata aina tarvittavia paineilman ja paineistetun nesteen käsittelymenetelmiä, kun vapautat ruiskutusjärjestelmän paineen.

VAARA

- Terävien kärkien aiheuttaman riskin pienentämiseksi toimi seuraavasti:
 - Älä koske nesteneulan terävää päätä sen ollessa peittämättä. Käsittele neuloja varovasti niitä vaihtaessasi.

HUOMAUTUS

- Hävitä laitteen osat paikallisten lakien ja säädösten mukaisesti.
- Säilytä laitteet sisätiloissa ja huoneenlämmössä.

ΠΛΗΡΟΦΟΡΙΕΣ ΑΣΦΑΛΕΙΑΣ

Διαβάστε, κατανοήστε και ακολουθήστε όλες τις πληροφορίες ασφαλείας που περιλαμβάνονται σε αυτές τις οδηγίες, πριν από τη χρήση αυτού του Κιτ Πιστολιού Ψεκασμού. Φυλάξτε τις παρούσες οδηγίες για μελλοντική αναφορά.

Προβλεπόμενη χρήση:

Αυτό το Κιτ Πιστολιού Ψεκασμού έχει ως σκοπό να παρέχει τα μέσα για την εφαρμογή υγρών επιστρώσεων μέσω της διαδικασίας ψεκασμού. Αυτό το Κιτ Πιστολιού Ψεκασμού χρησιμοποιείται σε εφαρμογές στην αυτοκινητοβιομηχανία, σε βιομηχανίες και σε εφαρμογές φινιρίσματος καταναλωτικών προϊόντων. Αναμένεται ότι όλοι οι χρήστες θα είναι πλήρως εκπαιδευμένοι στην ασφαλή λειτουργία αυτού του Κιτ Πιστολιού Ψεκασμού. Η χρήση σε οποιαδήποτε άλλη εφαρμογή δεν έχει αξιολογηθεί από την 3M και μπορεί να οδηγήσει σε επισφαλείς συνθήκες.

Επεξήγηση Συνειπειών Προειδοποιητικών Λέξεων	
⚠ ΠΡΟΕΙΔΟΠΟΙΗΣΗ:	Υποδεικνύει μια επικίνδυνη κατάσταση η οποία, εάν δεν αποφευχθεί, μπορεί να προκαλέσει σοβαρό τραυματισμό ή θάνατο
⚠ ΠΡΟΣΟΧΗ:	Υποδεικνύει μια επικίνδυνη κατάσταση η οποία, εάν δεν αποφευχθεί, μπορεί να προκαλέσει μικρής ή ήπιας μορφής τραυματισμό ή/και σε υλική ζημιά.
ΕΙΔΟΠΟΙΗΣΗ:	Υποδεικνύει μια επικίνδυνη κατάσταση η οποία, εάν δεν αποφευχθεί, μπορεί να προκαλέσει υλική ζημιά μόνο.

⚠ Διαβάστε Προειδοποιήσεις και οδηγίες

⚠ ΠΡΟΕΙΔΟΠΟΙΗΣΗ

- **Για να μειώσετε τους κινδύνους που σχετίζονται με έκθεση σε χημικά, επικίνδυνη πίεση, πυρκαγιά / έκρηξη ή μόλυνση του περιβάλλοντος:**
 - Διαβάστε, κατανοήστε και ακολουθήστε όλες τις δηλώσεις ασφαλείας στα εγχειρίδια χρήσης του σχετικού εξοπλισμού για να αποφύγετε δυνητικούς κινδύνους ασφαλείας.
 - Ποτέ μην εκτελέσετε μη εγκεκριμένες τροποποιήσεις ή συντήρηση σε αυτό το προϊόν.
- **Για να περιορίσετε τους κινδύνους που σχετίζονται με πυρκαγιά και έκρηξη:**
 - Οι χρήστες αναμένεται να συμμορφώνονται με τους τοπικούς κανονισμούς για εργασία σε εκρηκτικά περιβάλλοντα, με οποιοσδήποτε απαιτήσεις είναι απαραίτητες για το υλικό που πρόκειται να ψεκαστεί (συμβουλευτείτε το ΔΔΑ του υλικού), καθώς και να χρησιμοποιούν κατάλληλα ΜΑΠ και για τα δύο. [Σημείωση: Τα ΜΑΠ ενδέχεται να περιλαμβάνουν ηλεκτρικά μονωμένα παπούτσια ασφαλείας, αντιστατικά καλύμματα σόλας και στατικά αγώγιμα (ή αντιστατικά) γάντια.]
- **Για τη μείωση των κινδύνων που συνδέονται με την έκθεση σε χημικά, την επικίνδυνη πίεση και την κρούση:**
 - Μην κάνετε συντήρηση στο πιστόλι ψεκασμού πέρα από τις οδηγίες που αναφέρονται στο εγχειρίδιο χρήστη.
 - Εάν τα εξαρτήματα σύνδεσης αφαιρέθηκαν για τη συντήρηση του υλικού ή των αξεσουάρ, βεβαιωθείτε ότι όλα τα εξαρτήματα σύνδεσης έχουν τοποθετηθεί και είναι σωστά σφιγμένα πριν από τη λειτουργία.
- **Για τη μείωση των κινδύνων που συνδέονται με την έκθεση σε χημικά και την επικίνδυνη πίεση:**
 - Πριν από τη χρήση, ελέγξτε τον εξοπλισμό ψεκασμού για φθορές και ότι λειτουργεί σωστά. Επισκευάστε / αντικαταστήστε φθαρμένα, κατεστραμμένα ή δυσλειτουργικά εξαρτήματα με εγκεκριμένα εξαρτήματα της 3M.
- **Για να μειώσετε τους κινδύνους που συνδέονται με έκρηξη και έκθεση σε χημικά:**
 - Πριν από τη συντήρηση, αποσυνδέστε την πηγή αέρα και πίεσης υγρού από το πιστόλι ψεκασμού.
 - Ακολουθείτε πάντα τις απαιτούμενες διαδικασίες εκτόνωσης της πίεσης του αέρα και του υγρού για την εκτόνωση της πίεσης αέρα και υγρού από τον εξοπλισμό ψεκασμού.

⚠ ΠΡΟΣΟΧΗ

- **Για να μειώσετε τους κινδύνους που σχετίζονται με αιχμηρά σημεία:**
 - Μην αγγίζετε το αιχμηρό άκρο της βελόνας υγρών όταν εκτίθεται και να χειρίζεστε προσεκτικά τις βελόνες υγρών κατά την αντικατάσταση.

ΕΙΔΟΠΟΙΗΣΗ

- Απορρίψτε τα εξαρτήματα της συσκευής σύμφωνα με τους τοπικούς νόμους και κανονισμούς.
- Βεβαιωθείτε ότι ο εξοπλισμός είναι αποθηκευμένος σε εσωτερικό χώρο σε θερμοκρασία δωματίου.

ИНФОРМАЦИЯ ЗА БЕЗОПАСНОСТ

Моля, прочетете, разберете и следвайте цялата информация за безопасност, съдържаща се в тези инструкции, преди да използвате този комплект пистолети за пулверизация. Запазете тези инструкции за бъдеща справка.

Предназначение:

Този комплект пистолети за пулверизация е предназначен да осигури средства за нанасяне на течни покрития чрез пръскане. Този комплект пистолети за пулверизация се използва в автомобилни и промишлени приложения, както и при довършителни работи, извършвани от потребителя. Очаква се всички потребители да бъдат напълно обучени за безопасната експлоатация на този комплект пистолети. Използването във всяко друго приложение не е преминало оценка от ЗМ и може да доведе до опасност.

Обяснение на сигналната дума и последици	
⚠ ПРЕДУПРЕЖДЕНИЕ:	Указва опасна ситуация, която, ако не бъде избегната, може да доведе до сериозни наранявания или смърт
⚠ ВНИМАНИЕ:	Указва опасна ситуация, която, ако не бъде избегната, може да доведе до леки или умерени наранявания и/или имуществени щети.
ЗАБЕЛЕЖКА:	Указва опасна ситуация, която, ако не бъде избегната, може да доведе само до имуществени щети.

⚠ Прочетете предупреждения и инструкции

⚠ ПРЕДУПРЕЖДЕНИЕ

- **За да намалите рисковете, свързани с излагане на химикали, опасно налягане, пожар/експлозия или замърсяване на околната среда:**
 - Прочетете, разберете и следвайте всички декларации за безопасност в ръководствата за потребителя на съответното оборудване, за да избегнете възможни рискове за безопасността.
 - Никога не извършвайте неодоброени модификации или поддръжка на този продукт.
- **За да намалите рисковете, свързани с пожар и експлозия:**
 - Очаква се потребителите да спазват местните разпоредби за работа във експлозивна среда и всички изисквания за разпръсквания материал (консултирайте се с ИЛБ) и да използват подходящи ЛПС и за двете. [Забележка: Това може да включва заземяване с обувки, ленти за пета и провеждащи (или разпръскващи) статичното електричество ръкавици.]
- **За да намалите рисковете, свързани с излагане на химикали, опасно налягане и удар:**
 - Не поддържайте и не обслужвайте пистолета за пулверизация по друг начин, освен по указания в ръководството на потребителя.
 - Ако крепежните елементи са били отстранени за поддръжка на материала или за аксесоари, уверете се, че всички крепежни елементи са подменени и затегнати преди работа.
- **За да намалите рисковете, свързани с излагане на химикали и опасно налягане:**
 - Преди употреба проверете дали оборудването за пулверизация няма повреди и дали работи правилно. Поправете/заменете износени, повредени или неизправни компоненти с компоненти, одобрени от ЗМ.
- **За да намалите рисковете, свързани с пръскане и излагане на химикали:**
 - Преди поддръжка изключете източника на въздух и течност от пистолета за пръскане.
 - Винаги следвайте необходимите процедури за намаляване на налягането на въздуха и течността в апарата за пулверизация.

⚠ ВНИМАНИЕ

- **За да намалите рисковете, свързани с остри върхове:**
 - Не докосвайте острия край на иглата за течност, когато е оголен, и работете внимателно с иглите, когато ги сменяте.

ЗАБЕЛЕЖКА



- Изхвърляйте компонентите на устройството в съответствие с местните закони и разпоредби.
- Уверете се, че оборудването се съхранява на закрито при стайна температура.

SIGURNOSNE INFORMACIJE

Prije uporabe ovog kompleta pištolja za raspršivanje, pročitajte, shvatite i slijedite sve sigurnosne informacije sadržane u ovim uputama. Sačuvajte ove upute za buduću uporabu.

Namjena:

Ovaj komplet pištolja za raspršivanje namijenjen je za nanošenje tekućih premaza postupkom raspršivanja. Ovaj komplet pištolja za raspršivanje upotrebljava se pri završnoj obradi u automobilskoj i općoj industriji te za potrošačku primjenu pri doradi. Očekuje se kako će svi korisnici biti potpuno obučeni za siguran rad ovog kompleta pištolja za raspršivanje. Tvrtka 3M nije procijenila uporabu za neku drugu svrhu te bi takva primjena mogla dovesti do stanja nesigurnosti.

Objašnjenje posljedica signalnih riječi	
 UPOZORENJE:	Označava opasnu situaciju koja, ako se ne izbjegne, može uzrokovati ozbiljnu ozljedu ili smrt
 OPREZ:	Označava opasnu situaciju koja, ako se ne izbjegne, može uzrokovati lakšu ili umjerenu ozljedu i/ili imovinsku štetu.
OBAVIJEST:	Označava opasnu situaciju koja bi, ako se ne izbjegne, mogla uzrokovati samo imovinsku štetu.

Pročitajte upozorenja i upute

UPOZORENJE

- **Kako biste smanjili rizike povezane s izloženošću kemikalijama, opasnom tlaku, požaru/eksploziji ili onečišćenju okoliša:**
 - Pročitajte, shvatite i slijedite sve sigurnosne izjave u mjerodavnim priručnicima za korisnike opreme kako biste izbjegli moguće opasnosti za sigurnost.
 - Na ovom proizvodu nikada nemojte raditi neodobrene preinake ili održavanje.
- **Kako biste smanjili rizike povezane sa požarom i eksplozijom, učinite sljedeće:**
 - Od korisnika se očekuje da poštuju lokalne propise za rad u eksplozivnim okruženjima i sve zahtjeve koji se odnose na materijal koji se raspršuje (pogledajte sigurnosni tehnički list materijala) i upotrebljavaju odgovarajuću osobnu zaštitnu opremu (PPE). [Napomena: To može obuhvaćati uzemljenje cipelama, remenima pete i statički provodljivim (ili statički rasipnim) rukavicama.]
- **Kako biste smanjili rizike povezane s izlaganjem kemikalijama, opasnom tlaku i udaru, učinite sljedeće:**
 - Nemojte održavati ili servisirati pištolj za raspršivanje na način suprotan onom koji je opisan u korisničkom priručniku.
 - Ako su pričvršćivači uklonjeni zbog održavanja opreme ili pribora, prije rada provjerite jesu li svi pričvršćivači vraćeni na mjesto i zategnuti.
- **Kako biste smanjili rizike povezane s izlaganjem kemikalijama, opasnom tlaku, učinite sljedeće:**
 - Prije uporabe opreme za raspršivanje provjerite je li oštećena te radi li ispravno. Istrošene, oštećene ili neispravne komponente popravite/zamijenite komponentama koje je odobrila tvrtka 3M.
- **Kako biste smanjili rizike povezane s prskanjem i izloženosti kemikalijama, učinite sljedeće:**
 - Prije održavanja, odvojite izvor zraka i tekućine iz pištolja.
 - Uvijek se pridržavajte potrebnih postupaka za oslobađanje tlaka zraka i tekućine iz opreme za raspršivanje.

OPREZ

- **Kako biste smanjili rizike povezane s oštrim točkama, učinite sljedeće:**
 - Nemojte dirati oštri kraj izloženih igala za tekućinu i pažljivo rukujte iglama za tekućinu tijekom zamjene.

OBAVIJEST



- Komponente uređaja odložite u skladu s lokalnim zakonima i drugim propisima.
- Osigurajte da se oprema čuva u zatvorenom prostoru na sobnoj temperaturi.

BEZPEČNOSTNÍ INFORMACE

Před použitím této sady stříkacích pistolí je nutné si přečíst bezpečnostní informace obsažené v těchto pokynech a řídit se jimi. Tyto pokyny uschovejte k budoucímu použití.

Použití:

Tato sada stříkacích pistolí je určena k aplikaci stříkání (lakování). Tato sada stříkacích pistolí se používá v automobilových, průmyslových a spotřebitelských aplikacích. Očekává se, že všichni uživatelé budou plně vyškoleni v používání sady stříkacích pistolí. Použití v jakékoli jiné aplikaci nebylo vyhodnoceno společností 3M a může vést k nebezpečnému stavu.

Vysvětlení slov	
 VAROVÁNÍ:	Označuje nebezpečnou situaci, která, pokud jí nebude zabráněno, by mohla mít za následek vážné zranění nebo smrt
 POZOR:	Označuje nebezpečnou situaci, která, pokud jí nebude zabráněno, by mohla mít za následek lehké nebo středně těžké zranění a/nebo poškození majetku.
UPOZORNĚNÍ:	Označuje nebezpečnou situaci, která, pokud jí nebude zabráněno, může mít za následek pouze škodu na majetku.

Přečtěte si varování a pokyny

VAROVÁNÍ

- **Chcete-li snížit rizika spojená s expozicí chemikáliím, nebezpečnému tlaku, požáru/ výbuchu nebo kontaminaci životního prostředí:**
 - Abyste se vyhnuli možným bezpečnostním rizikům, musíte si přečíst a dodržovat všechny bezpečnostní příkazy v uživatelských příručkách příslušného zařízení.
 - Na tomto výrobku nikdy neprovádějte neschválené úpravy ani údržbu.
- **Chcete-li snížit rizika spojená s požárem a výbuchem:**
 - Od uživatelů se očekává, že budou dodržovat místní předpisy pro práci ve výbušném prostředí a veškeré požadavky na materiál, který má být stříkán (prostudujte si bezpečnostní listy materiálu), a budou používat odpovídající osobní ochranné pomůcky (OOP). [Poznámka: To může zahrnovat uzemnění botami, proužky na podpatcích a statickými vodivými (nebo statickými disipativními) rukavicemi.]
- **Chcete-li snížit rizika spojená s expozicí chemikáliím, nebezpečnému tlaku a nárazům:**
 - Neprovádějte jinou údržbu ani servis stříkací pistole, než je uvedeno v uživatelské příručce.
 - Pokud byly spojovací prvky odstraněny kvůli údržbě pistole nebo příslušenství, zajistěte, aby byly před použitím všechny spojovací prvky vyměněny a utaženy.
- **Chcete-li snížit rizika spojená s expozicí chemikáliím a nebezpečnému tlaku:**
 - Před použitím zkontrolujte, zda stříkací pistole není poškozená a zda správně funguje. Opatřovaně, poškozené nebo nefunkční díly opravte/vyměňte za díly schválené společností 3M.
- **Chcete-li snížit rizika spojená s roztržením a expozicí chemikáliím:**
 - Před údržbou odpojte zdroj tlaku vzduchu a kapaliny od stříkací pistole.
 - Při uvolňování tlaku vzduchu a kapaliny ze stříkacího zařízení vždy dodržujte požadované postupy uvolnění tlaku vzduchu a kapaliny.

POZOR

- **Chcete-li snížit rizika spojená s ostrými hroty:**
 - Nedotýkejte se ostrého konce jehly a při výměně zacházejte s jehlami opatrně.

UPOZORNĚNÍ



- Komponenty zařízení zlikvidujte v souladu s místními zákony a předpisy.
- Zařízení skladujte uvnitř při pokojové teplotě.

OHUTUSTEAVE

Enne selle pihustuspüstoli komplekti kasutamist lugege läbi kõik juhendites sisalduv ohutusteave ning võtke see teadmiseks ja järgige seda. Säilitage need juhised edaspidiseks kasutamiseks.

Ettenähtud otstarve:

See pihustuspüstoli komplekt on ette nähtud vedelate pinnakattevahendite pealekandmiseks pihustamise abil. Seda pihustuspüstoli komplekti kasutatakse autode, tööstuslikes ja tarbekaupade viimistlusrakendustes. Eeldatakse, et kõik kasutajad saavad selle pihustuspüstoli komplekti ohutuks kasutamiseks täieliku väljaõppe. 3M ei ole hinnanud selle kasutamist muudes rakendustes ja see võib põhjustada ohtlikke olukordi.

Ohutussümbolite tagajärgede selgitus	
 HOIATUS:	Tähistab ohtlikku olukorda, mille vältimata jätmise korral võib see põhjustada tõsiseid vigastusi või surma.
 ETTEVAATUST:	Tähistab ohtlikku olukorda, mille vältimata jätmise korral võib see põhjustada kergeid või mõõdukaid vigastusi ja/või varalist kahju.
MÄRKUS:	Tähistab ohtlikku olukorda, mille vältimata jätmise korral võib see põhjustada ainult varalist kahju.

Lugege hoiatusi ja juhiseid

HOIATUS

- **Kemikaalidega kokkupuute, ohtliku rõhu, tule/plahvatuse või keskkonna saastumisega seotud ohtude vähendamiseks toimige järgmiselt.**
 - Võimalike ohutusriskide vältimiseks lugege, võtke teadmiseks ja järgige kõiki kehtivates seadme kasutusjuhendites sisalduvaid ohutusavaldusi.
 - Ärge kunagi tehke selle tootega lubamatuid muudatusi ega hooldustoiminguid.
- **Tule- ja plahvatusohtu vähendamiseks toimige järgmiselt.**
 - Eeldatakse, et kasutajad järgivad plahvatusohtlikus keskkonnas töötamise kohalikke eeskirju ja pihustatavale materjalile esitatavaid nõudeid (vt materjali ohutuskarti) ja kasutavad kummagi tingimuse jaoks sobivat isikukaitsevahendit. (Märkus. See võib hõlmata maandamist kingade, kontsaribade ja staatilist elektrit juhtivate (või hajutavate) kinnastega.)
- **Kemikaalidega kokkupuute, ohtliku rõhu ja löökidega seotud riskide vähendamiseks toimige järgmiselt.**
 - Ärge teostage pihustuspüstoli hooldustöid muul kui kasutusjuhendis kirjeldatud viisil.
 - Kui riistvara hoolduse või tarvikute jaoks on eemaldatud kinnitusvahendid, veenduge, et kõik kinnitusvahendid oleksid enne kasutamist tagasi paigaldatud ja kinnitatud.
- **Kemikaalidega kokkupuute ja ohtliku rõhuga seotud riskide vähendamiseks toimige järgmiselt.**
 - Enne kasutamist kontrollige pihustusseadmete kahjustusi ja nõuetekohast toimimist.
 - Parandage / asendage kulunud, kahjustatud või talitlushäiretega komponendid 3M kinnitatud komponentidega.
- **Plahvatuse ja kemikaalidega kokkupuutega seotud riskide vähendamiseks toimige järgmiselt.**
 - Enne hooldust ühendage õhk ja vedelik rõhuallikaga lahti.
 - Õhu ja vedeliku rõhu vabastamiseks pihustusseadmetest järgige alati vajalikke õhu ja vedeliku rõhu vabastamise protseduure.

ETTEVAATUST

- **Teravate punktidega seotud riskide vähendamiseks toimige järgmiselt.**
 - Ärge puudutage kaitseta vedelikunõela teravat otsa ja käidelge vedelikunõelu asendamise ajal ettevaatlikult.

MÄRKUS

- Kõrvaldage seadme komponendid vastavalt kohalikele seadustele ja määrustele.
- Veenduge, et seadmeid hoitakse toatemperatuuril siseruumides.

מידע בנושא בטיחות

יש לקרוא, להבין ולפעול בהתאם למידע בנושא בטיחות הנכלל בהוראות אלה לפני ביצוע שימוש בערכת אקדח ריסוס זו. יש לשמור הוראות לצורכי עיון עתיד.

שימוש מיועד:

ערכת אקדח הריסוס מיועדת לספק אמצעים ליישום פיזור של נוזלים באמצעות תהליך ריסוס. ערכת אקדח ריסוס זו משמשת ליישום עבודות גימור בתחומי הרכב, התעשייה והצרכנות. יש לצפות שכל המשתמשים בערכת אקדח הריסוס יעשו זאת באופן בטוח ולאחר שעברו הכשרה. כל שימוש אחר שעברו לא בוצעה הערכה של 3M עלול להוביל למצב לא בטוח.

הסבר לגבי השלכות בנות מילה אחת	
⚠ אזהרה:	מציינת מצב מסוכן אשר עלול, אם לא יימנע, להוביל לפגיעה גופנית חמורה ואף למוות
⚠ זהירות:	מציינת מצב מסוכן אשר עלול, אם לא יימנע, להוביל לפגיעה גופנית קלה או בינונית ו/או לנזק לרכוש.
לתשומת לבך:	מציינת מצב מסוכן שעלול, אם לא יימנע, להוביל לנזק לרכוש בלבד.

⚠ קרא אזהרות והוראות

⚠ אזהרה

- כדי להפחית את הסיכונים המשויכים לחשיפה לחומרים כימיים, ללחץ מסוכן, לשריפה/פיצוץ או לזיהום סביבתי:

- עליך לקרוא, להבין ולפעול בהתאם לכל הצהרות הבטיחות במדריך המשתמש הישים כדי להימנע מסכנות הבטיחות האפשריות.

- לעולם אין לבצע שינויים או פעולות תחזוקה בלתי מורשים במוצר זה.

- כדי להפחית את הסיכונים המשויכים לשריפה ופיצוץ:

- על המשתמשים לציית לתקנות המקומיות בנושא עבודה בסביבות נפיצות ולכל דרישה בנושא החומר המוחסס (יש לעיין במסמכי SDS המתאימים) ולעשות שימוש ב-PPE מתאים עבור שניהם. הערה: הדבר עשוי לכלול הארקה של הנעליים, רצועות עקב וכפפות בעלות הולכה סטטית (או בעלות פיזור סטטי).

- כדי להפחית את הסיכונים המשויכים לחשיפה לחומרים כימיים, ללחץ מסוכן ולהשפעותיהם:

- אין לבצע פעולות תחזוקה או שירות באקדח הריסוס, למעט כמפורט במדריך למשתמש.

- אם הוסרו מהדקים לצורך תחזוקת החומרה או האביזרים, יש לוודא שכל המהדקים הוחלפו והודקו כהלכה לפני הפעלת הציוד.

- כדי להפחית את הסיכונים המשויכים לחשיפה לחומרים כימיים וללחץ מסוכן:

לפני השימוש יש לוודא שציוד הריסוס תקין ופועל כהלכה. יש לתקן/להחליף רכיבים שחוקים. פגומים או בלתי תקינים ברכיבים שאושרו על ידי 3M.

- כדי להפחית את הסיכונים המשויכים לפריצה של חומרים כימיים וחשיפה אליהם:

- לפני התחזוקה יש לנתק את מקור האוויר והלחץ הנוזל מחובה המרסס.

- יש לפעול תמיד בהתאם לנהלי שחרור לחץ האוויר ולחץ הנוזל בעת שחרור הלחצים בציוד הריסוס.

⚠ זהירות

- כדי להפחית את הסיכונים המשויכים לנקודות חדות:

- אין לגעת בקצה החד של מחס הנוזל כשהיא נחשפת ולבצע את החלפתה בזהירות.

לתשומת לבך

- יש להשליך את רכיבי המכשיר בהתאם לחוקים והתקנות המקומיים.

- יש לוודא שהציוד מאוחסן בתוך מבנה, בטמפרטורת חדר.

BIZTONSÁGI INFORMÁCIÓK

Kérjük, hogy a szórópisztolykészlet használatának megkezdése előtt olvassa el és értelmezze az útmutatóban található összes biztonsági információt, és ezeket mindenkor tartsa be. Őrizze meg az utasításokat arra az esetre, ha később szükség lenne rájuk.

Rendeltetészerű használat:

A szórópisztolykészlet segítségével elvégezhető szórási művelettel folyékony bevonatot vihet fel különböző tárgyakra. Ez a szórópisztolykészlet autóiipari, ipari és fogyasztói finiselési alkalmazásokban való használatra készült. Minden felhasználó köteles teljes mértékben megismerkedni a szórópisztolykészlet biztonságos használatával. A 3M nem értékelte a termék más alkalmazások keretében történő használatát, ami nem biztonságos állapotot eredményezhet.

A figyelmeztetésekhez kapcsolódó következmények ismertetése	
⚠ FIGYELEM:	Olyan veszélyes helyzetet jelöl, amelyet ha nem kerülnek el, súlyos sérülés vagy haláleset következhet be.
⚠ VIGYÁZAT:	Olyan veszélyes helyzetet jelöl, amelyet ha nem kerülnek el, enyhe vagy közepesen súlyos sérülés és/vagy anyagi kár következhet be.
MEGJEGYZÉS:	Olyan veszélyes helyzetet jelöl, amelyet ha nem kerülnek el, kizárólag anyagi kár következhet be.

⚠ Olvassa el a figyelmeztetéseket és utasításokat

⚠ FIGYELEM

- **A vegyi anyagoknak való kitettséggel, a veszélyes nyomással, a tűzzel/robbanással vagy környezeti szennyeződéssel kapcsolatos kockázatok csökkentése érdekében:**
 - Az esetleges biztonsági kockázatok elkerülése érdekében olvassa el, értelmezze és tartsa be a vonatkozó használati utasításban szereplő összes biztonsági utasítást.
 - Soha ne végezzen jóvá nem hagyott módosításokat vagy karbantartást a terméken.
- **A tűz és a robbanás kockázatának csökkentése érdekében:**
 - A felhasználók kötelesek betartani a robbanásveszélyes környezetben történő munkavégzésre vonatkozó helyi előírásokat és a szórándó anyagokra vonatkozó összes követelményt (lásd a biztonsági adatlapot), és mindkettőnek megfelelő egyéni védőeszközöket kell használniuk. [Megjegyzés: Ez magában foglalhatja a cipővel, sarokpántokkal és statikus villamosságot levezető képes (vagy antisztatikus) kesztyűvel történő földelést.]
- **A vegyi kitettséggel, a veszélyes nyomással és az ütésekkel járó kockázatok csökkentése érdekében:**
 - A szórópisztollyal kapcsolatos karbantartási és szervizelési tevékenységeket mindig a felhasználói kézikönyvben foglaltak szerint végezze.
 - Ha a rögzítőelemeket a hardverelemek karbantartása vagy kiegészítők felszerelése miatt eltávolították, a használat megkezdése előtt ellenőrizze, hogy minden rögzítőelemet visszaszereltek és szorosan rögzítettek-e.
- **A vegyi kitettséggel, a veszélyes nyomással járó kockázatok csökkentése érdekében:**
 - A használat előtt ellenőrizze, hogy a szóróberendezés sértetlen-e és megfelelően működik-e. Javítsa meg vagy cserélje le a kopott, sérült vagy hibásan működő alkatrészeket a 3M által jóváhagyott alkatrészekre.
- **A felrepedéshez és a vegyi anyagoknak való kitettséghez kapcsolódó kockázatok csökkentése:**
 - Karbantartás előtt válassza le a levegő és a folyadék nyomásforrását a szórópisztolyról.
 - A szóróberendezés levegő- és folyadéknyomásának csökkentése során tartsa be a levegő és a folyadék nyomásának csökkentésére szolgáló eljárásokat.

⚠ VIGYÁZAT

- **Az éles, hegyes pontokkal kapcsolatos kockázatok csökkentése érdekében:**
 - Ne érintse meg a folyadéktű éles végét, amikor az szabadon van, és a folyadéktűk cseréje során járjon el óvatosan.

MEGJEGYZÉS



- Az eszköz alkatrészeit a helyi jogszabályok és szabályozások szerint ártalmatlanítsa.
- A berendezést szobahőmérsékleten és fedett helyen tárolja.

INFORMĀCIJA PAR DROŠĪBU

Pirms šī izsmidzināšanas pistoles komplekta lietošanas izlasiet, izprotiet un ievērojiet visu drošības informāciju, kas ietverta šajā lietotāja rokasgrāmatā. Saglabājiet šo lietotāja rokasgrāmatu turpmākai uzziņai.

Paredzētais lietojums

Šis izsmidzināšanas pistoles komplekts ir paredzēts, lai nodrošinātu veidu, kā šķidru pārklājumu uzklāt izsmidzināšanas procesa laikā. Šis izsmidzināšanas pistoles komplekts tiek izmantots automobiļu, industriālos un patērētāju apdares darbos. Paredzams, ka visi lietotāji būs pilnībā apmācīti šī izsmidzināšanas pistoles komplekta lietošanai drošā veidā. 3M nav apstiprinājis produkta izmantošanu citos veidos, un tas var izraisīt nedrošu stāvokli.

Signālvārdu skaidrojums	
 BRĪDINĀJUMS!	Norāda bīstamu situāciju, kas, ja netiek novērsta, var izraisīt nopietnas traumas vai nāvi
 UZMANĪBU!	Norāda bīstamu situāciju, kas, ja netiek novērsta, var izraisīt vieglas vai vidēji smagas traumas un/vai īpašuma bojājumus.
PAZIŅOJUMS.	Norāda bīstamu situāciju, kas, ja netiek novērsta, var radīt tikai īpašuma bojājumus.

Izlasiet brīdinājumus un instrukcijas

BRĪDINĀJUMS!

- **Lai samazinātu risku, kas saistīts ar ķīmisku iedarbību, bīstamu spiedienu, ugunsgrēku/eksploziju vai vides piesārņojumu, rīkojieties, kā norādīts tālāk.**
 - Izlasiet, izprotiet un ievērojiet visus drošības paziņojumus, kas minēti atbilstošo iekārtu lietotāja rokasgrāmatās, lai izvairītos no iespējamiem drošības apdraudējumiem.
 - Nekad neveiciet šim produktam neapstiprinātas modifikācijas vai apkopi.
- **Lai samazinātu ar ugunsgrēku un eksploziju saistītos riskus, rīkojieties, kā aprakstīts tālāk.**
 - Paredzams, ka lietotāji ievēro vietējos noteikumus par darbu sprādzienbīstamā vidē un visas prasības izsmidzināmajam materiālam (skatiet materiāla drošības datu lapu) un abiem lieto atbilstošus individuālos aizsardzības līdzekļus. [Piezīme. Tas var ietvert zemējumu ar apaviem, papēžu siksnām un statiskus vadītspējīgus (vai statiski izkliedējošus) cimdus.]
- **Lai samazinātu risku, kas saistīts ar ķīmisko iedarbību, bīstamo spiedienu un triecieniem, rīkojieties, kā aprakstīts tālāk.**
 - Izsmidzināšanas pistoles apkopes un apkalpes darbus veiciet tikai tādā veidā, kā norādīts lietotāja rokasgrāmatā.
 - Ja stiprinājumi tika noņemti aparatūras apkopei vai piederumiem, pirms ekspluatācijas pārļiecinieties, vai visi stiprinājumi ir uzlikti un pievilkti.
- **Lai samazinātu risku, kas saistīts ar ķīmisko iedarbību un bīstamo spiedienu, rīkojieties, kā aprakstīts tālāk.**
 - Pirms lietošanas pārbaudiet, vai izsmidzināšanas iekārtai nav bojājumu un tā darbojas pareizi. Saremontējiet nolietotos, bojātos vai nepareizi strādājošos komponentus vai aizstājiet tos ar 3M apstiprinātiem komponentiem.
- **Lai samazinātu ar eksploziju un ķīmisko iedarbību saistītos riskus, rīkojieties, kā norādīts tālāk.**
 - Pirms apkopes atvienojiet gaisa un šķidruma spiediena avotu no smidzināšanas pistoles.
 - Vienmēr ievērojiet gaisa un šķidruma spiediena samazināšanas procedūras, kas vajadzīgas gaisa un šķidruma spiediena samazināšanai no izsmidzināšanas iekārtām.

UZMANĪBU!

- **Lai samazinātu ar asiem punktiem saistīto risku, rīkojieties, kā norādīts tālāk.**
 - Neaiztieciet šķidruma adatas aso galu, kad tas ir atvērts, un maiņas laikā uzmanīgi rīkojieties ar šķidruma adatām.

PAZIŅOJUMS



- Atbrīvojieties no iekārtas komponentiem saskaņā ar veltītiem likumiem un noteikumiem.
- Nodrošiniet, ka iekārta tiek uzglabāta telpās istabas temperatūrā.

SAUGOS INFORMACIJA

Prieš pradėdami naudoti pulverizatorių, prašome perskaityti ir vadovautis visa saugos informacija, pateikta šiose instrukcijose. Išsaugokite šias instrukcijas ateičiai.

Paskirtis

Šis pulverizatorius yra skirtas purkšti skystas priemones. Šis pulverizatorius yra naudojamas automobilių remonto ir pramonės srityse. Tikimasi, kad visi naudotojai bus išmokyti saugiai naudoti šį pulverizatorių. 3M neįvertino jo naudojimo kitoms aplikacijoms ir tai gali lemti nesaugų naudojimą.

Signalinio žodžio pasekmių paaiškinimas	
 ĮSPĖJIMAS	Nurodo pavojingą situaciją, kuri, jei jos nebus išvengta, gali lemti sunkų sužalojimą arba mirtį.
 ATSARGIAI	Nurodo pavojingą situaciją, kuri, jei jos nebus išvengta, gali lemti nedidelį arba vidutinį sužalojimą ir (arba) nuosavybės apgadinimą.
PASTABA	Nurodo pavojingą situaciją, kuri, jei jos nebus išvengta, gali lemti tik nuosavybės apgadinimą.

Perskaitykite Įspėjimai ir instrukcijas

ĮSPĖJIMAS

- **Norėdami sumažinti riziką, susijusią su cheminių medžiagų poveikiu, pavojingu slėgiu, gaisru / sprogiu ar aplinkos užteršimu:**
 - Perskaitykite, supraskite visus saugos teiginius, pateikiamus taikomuose įrangos naudotojo vadovuose, ir jų laikykitės, kad išvengtumėte galimo saugos pavojaus.
 - Niekada neatlikite nepatvirtintų šio produkto modifikacijų ar techninio aptarnavimo.
- **Norėdami sumažinti su gaisru ir sprogiu susijusią riziką:**
 - Naudotojai turi laikysis vietos darbo sprogiu aplinkoje taisyklių ir visų reikalavimų, taikomų purškiamai medžiagai (žr. medžiagos SDL) ir dėvėti tinkamas AAP. (Pastaba. Tai gali būti įžeminimas batais, kulno dirželiai ir statiška laidžios (arba statiška sklaidančios) pirštinės.)
- **Norėdami sumažinti riziką, susijusią su cheminių medžiagų poveikiu, pavojingu slėgiu ir smūgiu:**
 - Neatlikite purškimo pistoleto techninės priežiūros, išskyrus tą, kuri nurodyta naudotojo vadove.
 - Jei tvirtinimo dalys buvo pašalintos atliekant įrangos ar priedų techninę priežiūrą, prieš naudodami įsitikinkite, kad visos tvirtinimo dalys vėl uždėtos ir priveržtos.
- **Norėdami sumažinti riziką, susijusią su cheminių medžiagų poveikiu ir pavojingu slėgiu:**
 - Prieš naudojimą patikrinkite, ar purškimo įranga neapgadinta ir ar ji tinkamai veikia. Suremontuokite / pakeiskite susidėvėjusius, apgadintus ar netinkamai veikiančius komponentus 3M patvirtintais komponentais.
- **Norėdami sumažinti riziką, susijusią su sprogiu ir cheminių medžiagų poveikiu:**
 - Prieš atlikdami techninę priežiūrą, iš purkštuvo atjunkite oro ir skysčio slėgio šaltinius.
 - Visada laikykitės reikiamų oro ir skysčių slėgio mažinimo procedūrų oro ir skysčių slėgiui iš purškimo įrangos mažinti.

ATSARGIAI

- **Norėdami sumažinti riziką, susijusią su aštriais daiktais:**
 - Nelieskite aštraus skysčio adatos galo, kai ji atidengta, ir atsargiai elkitės su skysčio adatomis jas keisdami.

PASTABA



- Šalinkite įrenginio komponentus pagal vietos įstatymus ir reglamentus.
- Užtikrinkite, kad įranga būtų laikoma patalpoje kambario temperatūroje.

INFORMACJE DOTYCZĄCE BEZPIECZEŃSTWA

Przed użyciem zestawu z pistoletem natryskowym należy przeczytać ze zrozumieniem wszystkie informacje dotyczące bezpieczeństwa zawarte w niniejszej instrukcji oraz ich przestrzegać. Należy zachować te instrukcje do wykorzystania w przyszłości.

Przeznaczenie:

Ten zestaw z pistoletem natryskowym ma na celu zapewnienie środków do nanoszenia ciekłych powłok w procesie natryskiwania. Ten zestaw z pistoletem natryskowym jest używany w procesach wykończeniowych w branżach samochodowych, przemysłowych i innych branżach produktów konsumenckich. Oczekuje się, że wszyscy użytkownicy zostaną w pełni przeszkoleni w zakresie bezpiecznej obsługi tego zestawu z pistoletem natryskowym. Inne zastosowania nie zostały przetestowane przez firmę 3M i nie możemy zagwarantować ich bezpieczeństwa.

Wyjaśnienie słów sygnalizujących	
 OSTRZEŻENIE:	Wskazuje na niebezpieczną sytuację, która, jeśli się jej nie uniknie, może spowodować poważne obrażenia lub śmierć
 PRZESTROGA:	Wskazuje na niebezpieczną sytuację, która, jeśli się jej nie uniknie, może spowodować niewielkie lub umiarkowane obrażenia i/lub szkody materialne.
UWAGA:	Wskazuje na niebezpieczną sytuację, która, jeśli się jej nie uniknie, może spowodować uszkodzenie mienia.

Przeczytaj ostrzeżenia i instrukcje

OSTRZEŻENIE

- **Aby zmniejszyć ryzyko związane z narażeniem chemicznym, niebezpiecznym ciśnieniem, pożarem/wybuchem lub skażeniem środowiska:**
 - należy przeczytać ze zrozumieniem wszystkie zasady bezpieczeństwa zawarte w instrukcjach obsługi odpowiedniego sprzętu oraz ich przestrzegać, aby uniknąć potencjalnych zagrożeń bezpieczeństwa.
 - nigdy nie należy w niezatwierdzony sposób modyfikować ani konserwować tego produktu.
- **Aby zmniejszyć ryzyko związane z pożarem i wybuchem:**
 - oczekuje się, że użytkownicy będą przestrzegać lokalnych przepisów dotyczących pracy w środowisku zagrożonym wybuchem oraz wszelkich wymagań dotyczących natryskiwanego materiału (patrz karta charakterystyki materiału) i stosować odpowiednie ŚOI. [Uwaga: Może to obejmować uziemienie do butów, pasków na pięcie i rękawice przewodzące ładunki elektrostatyczne (lub rozpraszające ładunki elektrostatyczne).]
- **Aby zmniejszyć ryzyko związane z narażeniem na środki chemiczne, niebezpiecznym ciśnieniem i udarem:**
 - nie należy konserwować ani serwisować pistoletu natryskowego w sposób odbiegający od instrukcji obsługi.
 - jeśli wyjęto łączniki w celu konserwacji sprzętu lub akcesoriów, przed użyciem należy upewnić się, że wszystkie łączniki zostały ponownie zamocowane i dokręcone.
- **Aby zmniejszyć ryzyko związane z narażeniem na środki chemiczne i niebezpiecznym ciśnieniem:**
 - przed użyciem należy sprawdzić sprzęt do natryskiwania pod kątem uszkodzeń i prawidłowego działania. należy naprawić/wymienić zużyte, uszkodzone lub źle działające elementy, używając zatwierdzonych elementów 3M.
- **Aby zmniejszyć ryzyko związane z wybuchem i narażeniem na środki chemiczne:**
 - Przed konserwacją odłączyć źródło ciśnienia powietrza i cieczy od pistoletu natryskowego.
 - zawsze należy postępować zgodnie z wymaganymi procedurami spuszczenia nadciśnienia i cieczy w celu usunięcia powietrza i cieczy pod ciśnieniem z urządzenia do natryskiwania.

PRZESTROGA

- **Aby zmniejszyć ryzyko związane z ostrymi częściami:**
 - nie należy dotykać ostrego końca igły do podawania płynu, gdy jest odstłonięta, i należy ostrożnie obchodzić się z igłami do podawania płynu podczas wymiany.

UWAGA



- Należy utylizować elementy urządzenia zgodnie z lokalnymi przepisami.
- Należy upewnić się, że sprzęt jest przechowywany w pomieszczeniu i w temperaturze pokojowej.

INFORMAȚII PRIVIND SIGURANȚA

Vă rugăm să citiți, să înțelegeți și să respectați toate informațiile privind siguranța incluse în aceste instrucțiuni înainte de utilizarea acestui set cu pistol de pulverizare. Păstrați aceste instrucțiuni pentru referințe viitoare.

Utilizare preconizată:

Acest set cu pistol de pulverizare este proiectat să furnizeze modalități de aplicare a straturilor de acoperire lichidă printr-un proces de pulverizare. Acest set cu pistol de pulverizare este utilizat în aplicații de finisare auto, industriale și de consum. Toți utilizatorii trebuie să fie instruiți corespunzător cu privire la operarea acestui set cu pistol de pulverizare în condiții de siguranță. Utilizarea în orice altă aplicație nu a fost evaluată de către 3M și ar putea pune în pericol siguranța.

Explicarea semnificației simbolurilor de siguranță	
 AVERTISMENT:	Indică o situație periculoasă care, dacă nu este evitată, poate duce la vătămări grave sau deces
 ATENȚIE:	Indică o situație periculoasă care, dacă nu este evitată, poate duce la vătămări minore sau moderate și/sau daune materiale.
NOTIFICARE:	Indică o situație periculoasă care, dacă nu este evitată, ar putea cauza doar prejudicii materiale.

Citiți avertismente și instrucțiuni

AVERTISMENT:

- **Pentru a reduce riscurile asociate cu expunerea chimică, presiunea periculoasă, incendiul/explozie sau contaminarea mediului:**
 - Citiți, înțelegeți și respectați toate declarațiile privind siguranța din manualele de utilizare ale echipamentelor aplicabile pentru a evita posibile riscuri de siguranță.
 - Nu efectuați niciodată modificări sau întreținere neautorizată a acestui produs.
- **Pentru a reduce riscurile asociate cu incendiul și explozia:**
 - Utilizatorii trebuie să respecte reglementările locale cu privire la lucru în medii explozive și cerințele aferente materialului care trebuie pulverizat (consultați fișa tehnică de securitate (SDS) a materialului) și utilizați EPP corespunzător în ambele cazuri. [Notă: Aceasta poate include încălțăminte cu împământare, benzi pentru călcâie și mănuși conductive de electricitate statică (sau cu dispararea electricității statice).]
- **Pentru a reduce riscurile asociate expunerii chimice, presiunii și impactului periculos:**
 - Nu efectuați mentenanța sau întreținerea pistolului de pulverizare în alt mod decât conform instrucțiunilor din manualul de utilizare.
 - Dacă elementele de fixare au fost înlăturate pentru întreținerea echipamentului sau a accesoriilor, asigurați-vă că toate elementele de fixare sunt înlocuite și fixate înainte de operare.
- **Pentru a reduce riscurile asociate cu expunerea chimică și presiunea periculoasă:**
 - Înainte de utilizare, verificați echipamentul de pulverizare pentru defecte și funcționarea corectă. Reparați/inlocuiți componentele uzate, deteriorate sau defectuoase cu componente aprobate 3M.
- **Pentru a reduce riscurile asociate cu explozia și expunerea chimică:**
 - Înainte de întreținere, deconectați sursa de aer și presiunea lichidului de la pistolul de pulverizare.
 - Urmați întotdeauna procedurile necesare de eliberare a presiunii aerului și a lichidului pentru eliberarea presiunii aerului și a lichidului din echipamentul de pulverizare.

ATENȚIE

- **Pentru a reduce riscurile asociate cu puncte ascuțite:**
 - Nu atingeți capătul ascuțit al duzei de lichid atunci când este expus și manipulați cu atenție duzele de lichid în timpul înlocuirii.

NOTIFICARE

- Aruncați componentele dispozitivului în conformitate cu legile și reglementările locale.
- Asigurați-vă că echipamentul este depozitat în interior la temperatura camerei.

ИНФОРМАЦИЯ ПО ТЕХНИКЕ БЕЗОПАСНОСТИ

Перед использованием пистолета изучите всю информацию по безопасности, содержащуюся в данных инструкциях, и соблюдайте изложенные ниже требования. Сохраните инструкции для дальнейшего использования.

Назначение

Этот пистолет предназначен для нанесения жидкого покрытия путем распыления. Он применяется в автомобильной отрасли, промышленности и бытовой отделке. Ожидается, что все пользователи будут полностью обучены безопасной эксплуатации пистолета. Использование в любых других областях применения не проходило оценку ЗМ и может быть связано с отклонениями от норм безопасности.

Пояснение значений сигнальных слов	
 ПРЕДУПРЕЖДЕНИЕ.	Указывает на опасную ситуацию, которая, если ее не предотвратить, может привести к серьезным травмам или смерти
 ВНИМАНИЕ!	Указывает на опасную ситуацию, которая, если ее не предотвратить, может привести к травмам легкой или средней тяжести и (или) материальному ущербу.
ПРИМЕЧАНИЕ.	Указывает на опасную ситуацию, которая, если ее не предотвратить, может привести только к материальному ущербу.

Прочтите предупреждения и инструкции

ПРЕДУПРЕЖДЕНИЕ.

- **Для снижения рисков, связанных с воздействием химических веществ, опасным давлением, пожаром/взрывом или загрязнением окружающей среды:**
 - изучите всю информацию по безопасности, содержащуюся в руководствах пользователя применяемого оборудования, и выполняйте все изложенные требования;
 - запрещается выполнять несанкционированные модификации или техническое обслуживание продукта;
- **Для снижения рисков пожаров и взрывов:**
 - ожидается, что пользователи будут соблюдать местные требования по работе во взрывоопасных средах и любые требования к распыляемым материалам (см. паспорт безопасности материала), а также применять СИЗ, соответствующие как местным требованиям, так и паспорту безопасности материала. [Примечание. Эти требования могут включать заземление с помощью обуви, пяточных ремней и перчаток со статической проводимостью (или антистатическими свойствами).]
- **Для снижения рисков, связанных с химическими веществами, опасным давлением и воздействием:**
 - проводите техническое обслуживание пистолета исключительно в соответствии с инструкциями, содержащимися в руководстве пользователя;
 - в случае снятия крепежей для технического обслуживания оборудования или установки аксессуаров перед эксплуатацией убедитесь, что все крепежи заменены и надежно установлены.
- **Для снижения рисков, связанных с химическими веществами и опасным давлением:**
 - перед использованием проверьте распылитель на наличие повреждений и правильное функционирование; отремонтируйте/замените изношенные, поврежденные или неисправные компоненты на компоненты, одобренные ЗМ;
- **Для снижения рисков, связанных со взрывами и воздействием химических веществ:**
 - Перед обслуживанием отсоедините от пистолета-распылителя источник давления воздуха и жидкости.
 - обязательно соблюдайте необходимые процедуры сброса давления воздуха и жидкости из распылителя.

ВНИМАНИЕ!

- **Для снижения рисков, связанных с острыми точками:**
 - не прикасайтесь к острому концу иглы с жидкостью в процессе работы. Аккуратно обращайтесь с такими иглами во время замены.

ПРИМЕЧАНИЕ.

- Утилизируйте компоненты устройства в соответствии с местными законами и нормативами.
- Убедитесь, что оборудование хранится в помещении при комнатной температуре.

BEZBEDNOSNE INFORMACIJE

Pročitajte, razumite i pratite sve informacije o bezbednosti koje se nalaze u ovim uputstvima pre upotrebe ovog kompleta pištolja za raspršivanje. Zadržite ova uputstva radi budućeg korišćenja.

Predviđena upotreba:

Ovaj komplet pištolja za raspršivanje je predviđen kao sredstvo za nanošenje tečnih obloga procesom raspršivanja. Ovaj komplet pištolja za raspršivanje se koristi u automobilskim i industrijskim primenama i primenama u završnoj obradi. Očekuje se da svi korisnici budu u potpunosti obučeni za sigurno korišćenje ovog kompleta pištolja za raspršivanje. 3M nije procenio nijednu drugu primenu i to može dovesti do nebezbednih uslova.

Objašnjenje posledica signalnih reči	
⚠ UPOZORENJE:	Ukazuje na opasnu situaciju koja, ako se ne izbegne, može dovesti do ozbiljne povrede ili smrti
⚠ OPREZ:	Ukazuje na opasnu situaciju koja, ako se ne izbegne, može dovesti do manje ili umerene povrede i/ili materijalne štete.
⚠ OBAVEŠTENJE:	Ukazuje na opasnu situaciju koja, ako se ne izbegne, može dovesti samo do materijalne štete.

⚠ Прочитајте упозорења и упутства

⚠ UPOZORENJE

- **Da biste smanjili rizike u vezi sa izlaganjem hemikalijama, opasnim pritiskom, požarom/ eksplozijom ili zagađenjem životne sredine:**
 - Pročitajte, razumite i pratite sve izjave o bezbednosti u okviru priručnika za odgovarajuću opremu da biste izbegli moguće bezbednosne rizike.
 - Nemojte neovlašćeno menjati niti održavati ovaj proizvod.
- **Da biste smanjili rizike u vezi sa požarom i eksplozijom:**
 - Očekuje se da će se korisnici pridržavati lokalnih propisa za rad u eksplozivnim sredinama i svih uslova za materijal koji se raspršuje (pogledajte list sa bezbednosnim informacijama o materijalu) i da će koristiti odgovarajuću ličnu zaštitnu opremu za oba. [Napomena: To može da obuhvata uzemljenje cipelama, trake za pete i rukavice koje provode (ili rasipaju) statički elektricitet.]
- **Da bi se smanjili rizici povezani sa izlaganjem hemikalijama, opasnim pritiskom i udarima:**
 - Održavajte i servisirajte pištolj za raspršivanje isključivo onako kako je navedeno u korisničkom priručniku.
 - Ako skinete pričvršćivače radi održavanja opreme ili pribora, obavezno ih sve vratite na mesto i pritegnite pre korišćenja.
- **Da bi se smanjili rizici povezani sa izlaganjem hemikalijama i opasnim pritiskom:**
 - Pre korišćenja proverite da li je oprema za raspršivanje oštećena i da li pravilno funkcioniše. Popravljajte/menjaite istrošene, oštećene ili pokvarene komponente komponentama koje je odobrila kompanija 3M.
- **Da bi se smanjili rizici povezani sa pucanjem i izlaganjem hemikalijama:**
 - Пре одржавања, одвојите извор ваздуха и течности из пиштоља.
 - Uvek pratite potrebne procedure za oslobađanje pritiska vazduha i tečnosti kako biste oslobodili pritisak vazduha i tečnosti iz opreme za raspršivanje.

⚠ OPREZ:

- **Da bi se smanjili rizici povezani sa oštricama:**
 - Nemojte dodirivati oštri kraj igle za tečnost kada je izložena i pažljivo rukujte iglama za tečnost prilikom zamene.

OBAVEŠTENJE



- Odlažite komponente uređaja u otpad u skladu sa lokalnim zakonima i propisima.
- Obavezno čuvajte opremu u zatvorenom prostoru na sobnoj temperaturi.

BEZPEČNOSTNÉ INFORMÁCIE

Pred použitím tejto súpravy striekacích pištolí si treba prečítať bezpečnostné informácie obsiahnuté v týchto pokynoch a dodržiavať ich. Tieto pokyny si uschovajte na budúce použitie.

Použitie:

Táto súprava striekacích pištolí je určená na to, aby poskytla prostriedky na nanášanie tekutých náterových materiálov striekaním. Táto súprava striekacích pištolí sa používa v automobilovom priemysle, iných priemyselných odvetviach a v spotrebiteľských aplikáciách. Očakáva sa, že na zaistenie bezpečnej prevádzky tejto súpravy striekacích pištolí budú plne vyškolení všetci používatelia. Akékoľvek iné použitie nebolo vyhodnotené spoločnosťou 3M a môže spôsobiť nebezpečný stav.

Vysvetlenie znakov	
 UPOZORNENIE:	Označuje nebezpečnú situáciu, ktorej dôsledkom, ak sa je nezabráni, by mohlo byť vážne zranenie alebo smrť
 POZOR:	Označuje nebezpečnú situáciu, ktorej dôsledkom, ak sa jej nezabráni, by mohlo byť ľahké alebo stredne ťažké zranenie a/alebo poškodenie majetku.
POZNÁMKA:	Označuje nebezpečnú situáciu, ktorej dôsledkom, ak sa jej nezabráni, môže byť iba škoda na majetku.

Prečítajte si Upozornenia a pokyny

UPOZORNENIE

- **Ak chcete znížiť riziká spojené s vystavením pôsobeniu chemikálií, nebezpečným tlakom, požiarom/výbuchom alebo kontamináciou životného prostredia:**
 - Aby ste sa vyhli možným bezpečnostným rizikám, musíte si prečítať, pochopiť a dodržiavať všetky bezpečnostné pokyny v používateľských príručkách príslušného zariadenia.
 - Na tomto výrobku nikdy nevykonávajte neschválené úpravy ani údržbu.
- **Ak chcete znížiť riziká spojené s požiarom a výbuchom:**
 - Od používateľov sa očakáva, že budú dodržiavať miestne predpisy pre prácu vo výbušnom prostredí a všetky požiadavky na materiál, ktorý sa má striekať (pozrite si karty bezpečnostných údajov materiálu), a budú používať zodpovedajúce osobné ochranné pracovné pomôcky (OOPP). [Poznámka: To môže zahŕňať uzemnenie topánkami, prúžky na podpätkoch a staticky vodivé rukavice (alebo rukavice rozptyľujúce statický náboj).]
- **Ak chcete znížiť riziká spojené s vystavením chemikáliám, nebezpečnému tlaku a nárazom:**
 - Nevykonávajte inú údržbu ani servis striekacej pištole, ako tie uvedené v používateľskej príručke.
 - Ak sa spojovacie prvky odstránili kvôli údržbe pištole alebo príslušenstva, zaistíte, aby sa pred použitím vykonala výmena a utiahnutie všetkých spojovacích prvkov.
- **Ak chcete znížiť riziká spojené s vystavením chemikáliám a nebezpečnému tlaku:**
 - Pred použitím skontrolujte, či striekacie zariadenie nie je poškodené a či funguje správne. Opotrebované, poškodené alebo nefunkčné diely opravte/nahradte dielmi schválenými spoločnosťou 3M.
- **Ak chcete znížiť riziká spojené s roztrhnutím a vystavením pôsobeniu chemikálií:**
 - Pred údržbou odpojte zdroj tlaku vzduchu a kvapaliny od striekacej pištole.
 - Pri uvoľňovaní tlaku vzduchu a kvapaliny zo striekacieho zariadenia vždy dodržiavajte požadované postupy uvoľnenia tlaku vzduchu a kvapaliny.

POZOR

- **Ak chcete znížiť riziká spojené s ostrými hrotmi:**
 - Ak vyčnieva, nedotýkajte sa ostrého konca ihly na kvapalinu a pri výmene ihiel na kvapalinu s nimi zaobchádzajte opatrne.

POZNÁMKA



- Súčasti zariadenia zlikvidujte v súlade s miestnymi predpismi a nariadeniami.
- Zariadenie skladujte vnútri pri izbovej teplote.

VARNOSTNI PODATKI

Pred uporabo tega kompleta pištole preberite, razumite in upoštevajte vse varnostne informacije v teh navodilih. Ta navodila shranite za kasnejšo uporabo.

Predvidena uporaba:

Ta komplet pištole je namenjen za nanašanje premazov s pršenjem. Ta komplet pištole se uporablja za zaključno obdelavo v avtomobilski panogi, industriji in pri končnih uporabnikih. Pričakujemo, da so vsi uporabniki tega kompleta pištole popolnoma izšolani za varno uporabo kompleta. 3M ni ocenil uporabe v nobeni drugi aplikaciji in takšna uporaba lahko vodi v nevarno stanje.

Pojasnilo posledic signalne besede	
 OPOZORILO:	Označuje nevarno situacijo, ki lahko povzroči resne poškodbe ali smrt, če se ji ne izognemo.
 POZOR:	Označuje nevarno situacijo, ki lahko povzroči manjše ali zmerne poškodbe in/ali škodo na premoženju, če se ji ne izognemo.
OBVESTILO:	Označuje nevarno situacijo, ki lahko povzroči materialno škodo, če se ji ne izognete.

Preberite opozorila in navodila

OPOZORILO

- **Da bi zmanjšali tveganja, povezana z izpostavljenostjo kemikalijam, nevarnim tlakom, požaru/ eksploziji ali onesnaženosti okolja:**
 - Da bi se izognili možnim varnostnim tveganjem, preberite, razumite in upoštevajte vse varnostne izjave v ustreznih priročnikih za uporabo opreme.
 - Nikoli ne izvajajte neodobrenih sprememb ali vzdrževanja tega izdelka.
- **Za zmanjšanje tveganj, povezanih s požarom in eksplozijo:**
 - Od uporabnikov se pričakuje, da bodo ravnali v skladu z lokalnimi predpisi za delo v eksplozivnih okoljih in z vsemi zahtevami glede materiala, ki ga je treba razpršiti (glejte varnostni list materiala) in za obe uporabili ustrezno OVO (osebno varovalno opremo). [Opomba: To lahko vključuje ozemljitev s čevlji, petnimi trakovi in statičnimi prevodnimi (ali statičnimi disipativnimi) rokavicami.]
- **Da bi zmanjšali tveganja, povezana s kemično izpostavljenostjo, nevarnim tlakom in udarcem:**
 - Ne vzdržujte ali servisirajte pištole drugače, kot je navedeno v navodilih za uporabo.
 - Če so bili za potrebe vzdrževanja strojne opreme ali dodatkov odstranjeni pritrdilni elementi, se prepričajte, da so vsi pritrdilni elementi pred uporabo zamenjani in zategnjeni.
- **Da bi zmanjšali tveganja, povezana s kemično izpostavljenostjo in nevarnim tlakom:**
 - Pred uporabo preverite, ali je oprema za pršenje poškodovana in pravilno deluje. Popravite/ zamenjajte obrabljene, poškodovane ali okvarjene sestavne dele s sestavnimi deli, ki jih je 3M odobril.
- **Da bi zmanjšali tveganje, ki je povezano z razpokami in izpostavljenostjo kemikalijam:**
 - Pred vzdrževanjem izvlomite vir zraka in tekočine iz brizgalne pištole.
 - Vedno upoštevajte potrebne postopke za izpust odvečnega zraka in tekočine za znižanje tlaka zraka in tekočine iz opreme za pršenje.

POZOR

- **Če želite zmanjšati tveganje, povezano z ostrimi konicami:**
 - Ko ste izpostavljeni, se ne dotikajte ostrega konca igle za tekočino in bodite previdni med menjavo igle za tekočino.

OBVESTILO



- Sestavne dele naprave zavržite v skladu z lokalnimi zakoni in predpisi.
- Poskrbite, da je oprema shranjena v zaprtih prostorih pri sobni temperaturi.

SÄKERHETSINFORMATION

Läs noggrant igenom alla säkerhetsanvisningar som finns i denna handbok innan sprutpistolkitet används. Spara dessa anvisningar för framtida bruk.

Avsedd användning:

Sprutpistolkitet är avsett att användas för att applicera flytande beläggningar genom en sprayprocess. Sprutpistolkitet används inom fordonsindustri och andra industrier samt till ytbehandlingsarbeten utförda av konsumenter. Vi förutsätter att samtliga användare har fullständig kännedom om hur sprutpistolkitet används på ett säkert sätt. Andra tillämpningar har inte utvärderats av 3M och kan leda till att utrustningen inte längre är säker.

Förklaring av signalordssymboler	
 VARNING:	Indikerar en farlig situation som, om den inte undviks, kan leda till allvarliga skador eller dödsfall.
 VAR FÖRSIKTIG:	Indikerar en farlig situation som, om den inte undviks, kan leda till mindre eller måttliga skador och/eller skador på egendom.
OBS!	Indikerar en farlig situation som, om den inte undviks, kan leda till skador på egendom.

Läs varningar och instruktioner

VARNING

- **Gör följande för att minska risker förknippade med kemisk exponering, farligt tryck, eldsvåda/ explosion och kontaminering i miljön:**
 - Läs noggrant alla säkerhetsanvisningar i användarhandböckerna för utrustningen och följ dem för att undvika potentiella säkerhetsrisker.
 - Utför aldrig ej godkända modifieringar eller underhållsarbeten på produkten.
- **Gör följande för att minska risken för brand och explosion:**
 - Användare förväntas följa lokala bestämmelser för arbete i explosiva miljöer och uppfylla alla krav beträffande det ämne som ska sprayas (se ämnets säkerhetsdatabad) samt använda lämplig personlig skyddsutrustning för båda produkter. [Obs! I detta kan ingå att jorda med skor, hälremmar och statiskt ledande (eller antistatiska) skyddshandskar.]
- **Gör följande för att minska risker förknippade med kemisk exponering, farligt tryck och slag:**
 - Utför inte underhåll eller service på sprutpistolen på något annat sätt än enligt anvisningarna i användarhandboken.
 - Om fästsystem avlägsnas i samband med underhåll av utrustning eller användning av tillbehör, se till att samtliga fästsystem sätts tillbaka och spänns åt före användning.
- **Gör följande för att minska risker förknippade med kemisk exponering och farligt tryck:**
 - Kontrollera att sprututrustningen inte är skadad samt att den fungerar korrekt före användning. Reparera/ersätt slitna, skadade eller trasiga komponenter med godkända komponenter från 3M.
- **Gör följande för att minska risker förknippade med explosion och kemisk exponering:**
 - Koppla bort luft- och vätsketryckkällan från sprutpistolen före underhåll.
 - Följ alltid korrekta procedurer för att minska luft- och vätsketrycket från sprututrustningen.

VAR FÖRSIKTIG

- **Gör följande för att minska riskerna med vassa spetsar:**
 - Vidrör inte den vassa kanten av vätskenålen när den är exponerad och hantera vätskenålar varsamt vid byte.

OBS!

- Kassera utrustningens delar i enlighet med lokala föreskrifter.
- Se till att utrustningen förvaras inomhus i rumstemperatur.

EMNİYET BİLGİLERİ

Püskürtme Tabancası Kitini kullanmadan önce lütfen burada belirtilen tüm güvenlik bilgilerini okuyun, anlayın ve uygulayın. Gelecekte başvurmak için bu talimatları saklayın.

Kullanım Amacı:

Bu Püskürtme Tabancası Kiti, püskürtme işlemi yoluyla sıvı kaplama malzemelerini uygulama amacıyla üretilmiştir. Bu Püskürtme Tabancası Kiti otomotiv, sanayi ve tüketici ortamlarında finisaj uygulamalarında kullanılır. Bu Püskürtme Tabancası Kitinin güvenli bir biçimde kullanılması için tüm kullanıcıların kapsamlı eğitim alması beklenir. Başka uygulamalarda kullanımı 3M tarafından değerlendirilmemiş olup emniyetsiz koşullara yol açabilir.

Emniyet Kelimelerinin ve Sonuçlarının Açıklamaları	
⚠ UYARI:	Kaçınılması halinde ciddi yaralanma veya ölümlle sonuçlanabilecek bir tehlikeli durum olduğunu belirtir
⚠ DİKKAT:	Kaçınılması halinde küçük veya orta derece yaralanma ve/veya mülk hasarına yol açabilecek bir tehlikeli durum olduğunu belirtir.
İKAZ:	Kaçınılması halinde yalnızca mülk hasarıyla sonuçlanabilecek bir tehlikeli durum olduğunu belirtir.

⚠ Uyarıları ve Talimatları Okuyun

⚠ UYARI

- **Kimyasal maddeye maruz kalma, tehlikeli basınç, yangın/patlama veya çevrenin kirlenmesiyle ilişkili riskleri en aza indirmek için:**
 - Emniyetle ilgili muhtemel tehlikelerden kaçınmak için ekipmanın ilgili kullanım kılavuzunda yer alan tüm emniyet açıklamalarını okuyun, anlayın ve izleyin.
 - Üründe asla onaylananların dışında değiştirme veya bakım yapmayın.
- **Yangın ve patlamayla ilişkili riskleri azaltmak için:**
 - Kullanıcıların patlayıcı ortamlarda çalışmaya ilgili yasal düzenlemelere ve püskürtülecek malzemeyle ilgili tüm gereksinimlere uyması (materyallerin MGBF'lerine bakın) ve her ikisi için de gerekli KKD'ler kullanması beklenir. [Not: Bunların arasında ayakkabı, topuk ve statik iletken (veya statik yük yayıcı) eldivenler bulunabilir.]
- **Kimyasal maddelere, tehlikeli basınca ve darbeye maruz kalmayla ilişkili riskleri azaltmak için:**
 - Püskürtme tabancasında kullanım kılavuzundakiler dışında bakım veya onarım yapmayın.
 - Donanım veya aksesuar bakımı için bağlantı elemanları çıkarılmışsa, çalıştırmadan önce tüm bağlantı elemanlarının değiştirilip sıkıldığından emin olun.
- **Kimyasal maddeye maruz kalmayla ve tehlikeli basınçla ilişkili riskleri azaltmak için:**
 - Kullanımdan önce püskürtme ekipmanında hasar olup olmadığını ve doğru çalışıp çalışmadığını kontrol edin. Eskimiş, hasar görmüş veya arızalı parçaları 3M onaylı parçalarla tamir edin veya değiştirin.
- **Patlama ve kimyasal maddeye maruz kalmayla ilişkili riskleri azaltmak için:**
 - Bakımdan önce, hava ve sıvı basınç kaynağını püskürtme tabancasından ayırın.
 - Püskürtme ekipmanındaki hava ve sıvının tahliyesi için her zaman gerekli hava ve sıvı basıncı tahliye prosedürlerini uygulayın.

⚠ DİKKAT

- **Sivri uçlarla ilişkili riskleri azaltmak için:**
 - Açıkta olduğunda sıvı iğnesinin sivri ucuna dokunmayın ve değiştirme sırasında sıvı iğnelerini taşıırken dikkatli olun.

İKAZ



- Cihaz parçalarını yerel kanun ve yönetmeliklere uygun olarak bertaraf edin.
- Ekipmanı oda sıcaklığında sakladığınızdan emin olun.

ТЕХНІКА БЕЗПЕКИ

Перед використанням цього пістолета-фарборозпилювача прочитайте всю інформацію щодо техніки безпеки, що міститься в цих інструкціях, і дотримуйтесь вимог. Збережіть ці інструкції для подальшого використання.

Призначення

Цей пістолет-фарборозпилювач призначений для нанесення рідкого покриття шляхом розпилення. Він застосовується в автомобільній галузі, промисловості та побутових роботах. Очікується, що всі користувачі пройдуть повну підготовку до безпечної експлуатації цього пістолета-фарборозпилювача. Використання в інших цілях не оцінювалося компанією ЗМ і може призвести до порушення норм безпеки.

Пояснення значень сигнальних слів	
 ПОПЕРЕДЖЕННЯ	Позначає небезпечну ситуацію, яка, якщо її не уникнути, може призвести до серйозних травм або смерті
 ЗАСТЕРЕЖЕННЯ	Позначає небезпечну ситуацію, яка, якщо її не уникнути, може призвести до травм легкої або середньої тяжкості та/або пошкодження майна.
УВАГА	Позначає небезпечну ситуацію, яка, якщо її не уникнути, може призвести лише до пошкодження майна.

Прочитайте попередження та інструкції

ПОПЕРЕДЖЕННЯ

- Щоб зменшити ризики, пов'язані з впливом хімічних речовин, небезпечним тиском, пожежами/вибухами чи забрудненням навколишнього середовища:
 - Для зменшення ризиків прочитайте всю інформацію щодо безпеки, наведену в посібниках користувача відповідного обладнання, і дотримуйтесь усіх наведених вимог.
 - Ніколи не виконуйте несанкціоновані модифікації чи технічне обслуговування цього виробу.
- Щоб зменшити ризики, пов'язані з пожежами та вибухами:
 - Очікується, що користувачі дотримуватимуться місцевих правил щодо роботи у вибухонебезпечних середовищах і будь-яких вимог щодо матеріалу, що розпилюється (ознайомтеся з ПБ матеріалу), і використовуватимуть відповідні ЗІЗ. Примітка. Це може включати заземлення за допомогою взуття, антистатичних браслетів і рукавичок.
- Щоб зменшити ризики, пов'язані з впливом хімічних речовин, небезпечним тиском й ударами:
 - Виконуйте технічне обслуговування пістолета-фарборозпилювача лише згідно інструкцій, наведених у посібнику користувача.
 - Якщо з'єднувальні елементи були зняті для технічного обслуговування обладнання або приладдя, переконайтеся, що всі з'єднувальні елементи встановлені на свої місця та затягнуті перед роботою.
- Щоб зменшити ризики, пов'язані з впливом хімічних речовин і небезпечним тиском:
 - Перед використанням перевірте розпилювальне обладнання на наявність пошкоджень і належну роботу. Відремонтуйте або замініть зношені, пошкоджені або несправні компоненти частинами, схваленими компанією ЗМ.
- Щоб зменшити ризики, пов'язані з розривом і впливом хімічних речовин:
 - Перед технічним обслуговуванням відключіть джерело тиску повітря та рідини від пульверизатора.
 - Завжди дотримуйтеся необхідних процедур скидання тиску повітря і рідини з розпилювача.

ЗАСТЕРЕЖЕННЯ









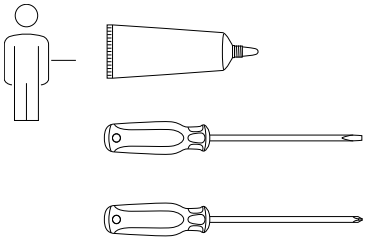
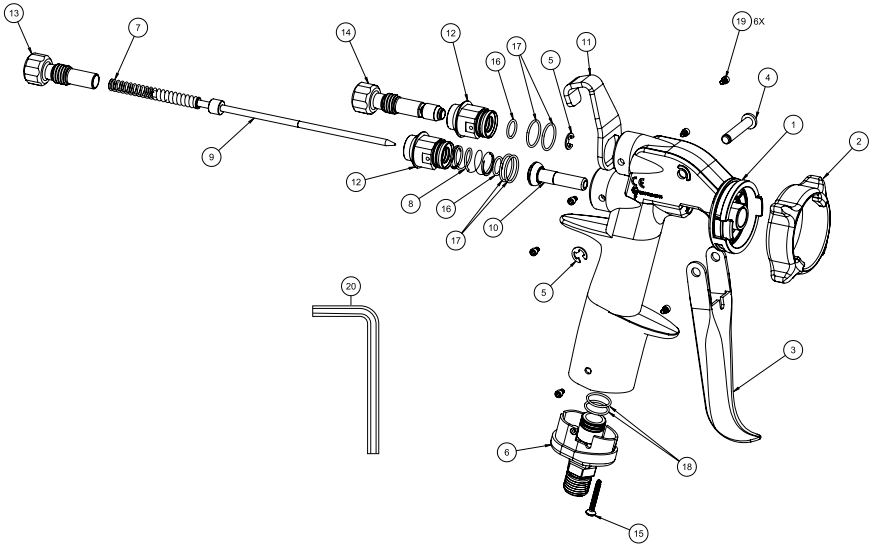

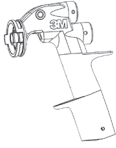
- Щоб зменшити ризики, пов'язані з гострими поверхнями:
 - Не торкайтеся гострого кінця голки з рідиною під час роботи й обережно поводьтеся з голками під час заміни.







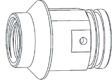
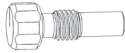

УВАГА

- Утилізуйте компоненти пристрою відповідно до місцевих законів і правил.
- Переконайтеся, що обладнання зберігається в приміщенні при кімнатній температурі.

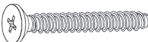
1



#	Item	QTY in Kit
1		1
2		1
3		0
4		0
5		2
6		0
7		1
8		1
9		1
10		1

#	Item	QTY in Kit
11		0
12		0
13		0
14		0
15		1
16		2
17		4
18		2
19		6
20		1

3

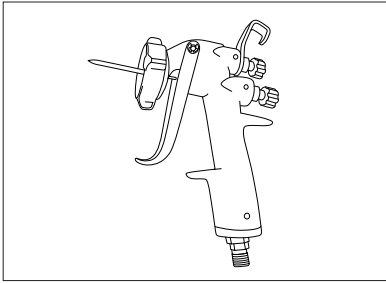

4

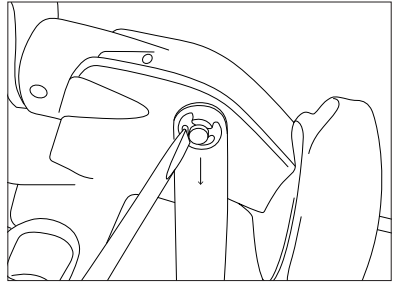

5

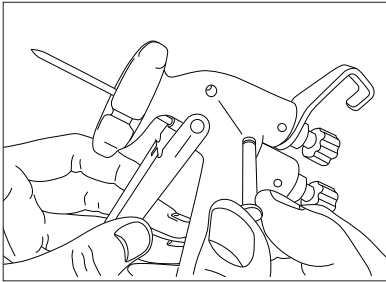

6

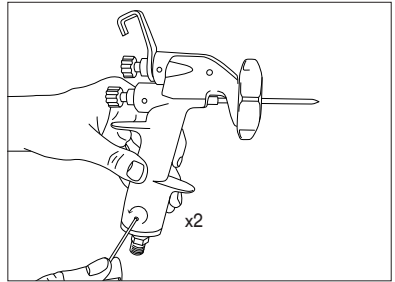

7

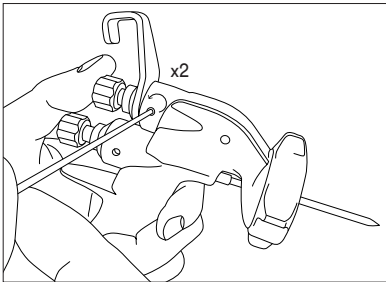

8

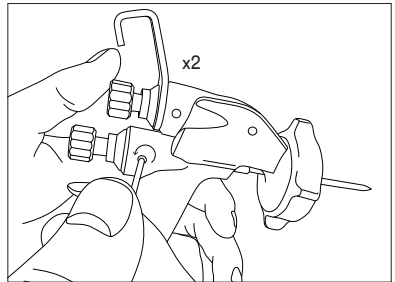

9

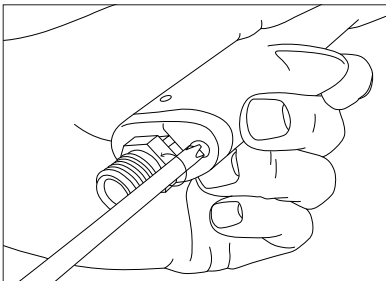

10

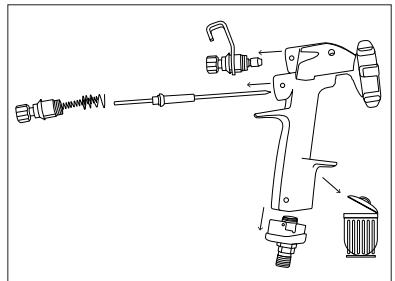

11

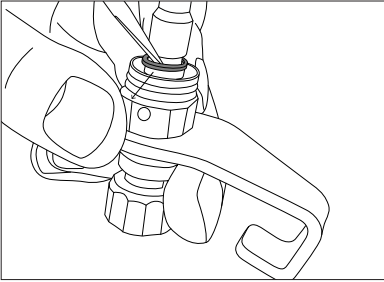

12

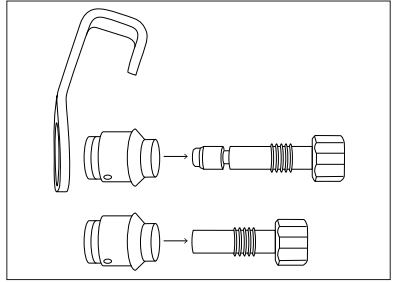

13

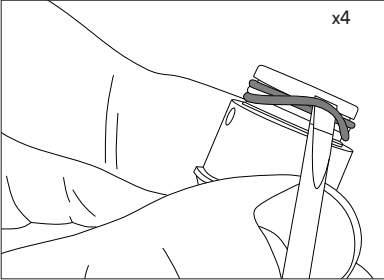

14

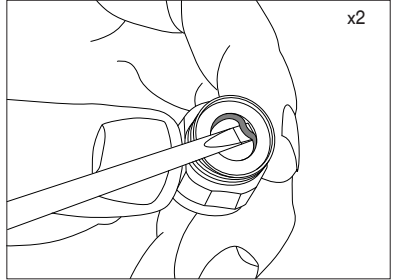

15

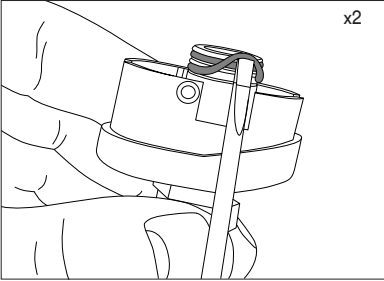

16

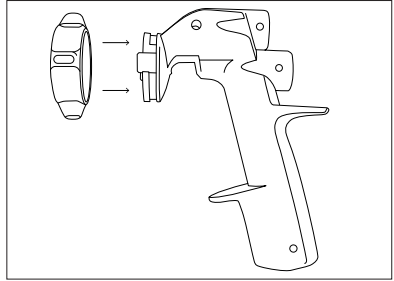

17

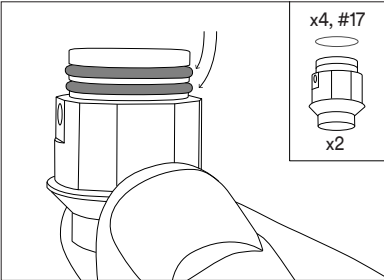

18

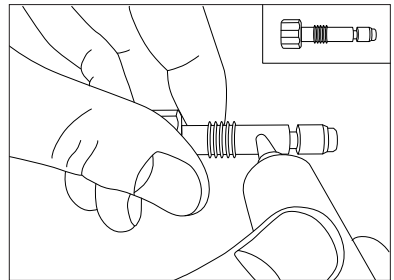

19

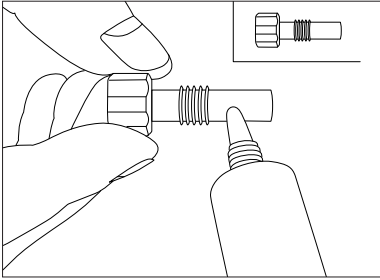

20

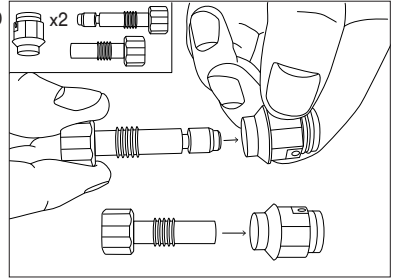

21a

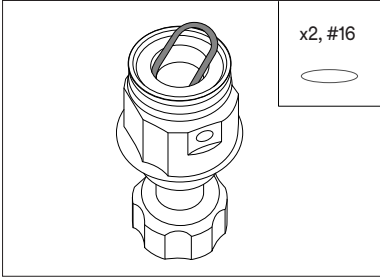

21b

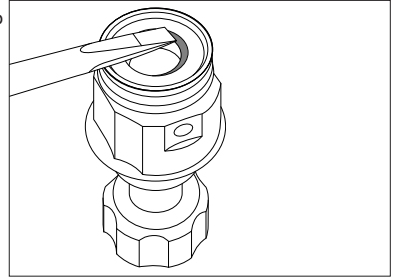

22

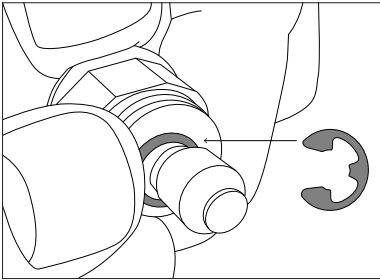

23

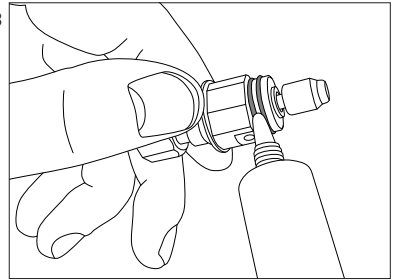

24

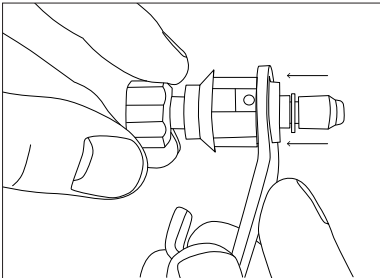

25

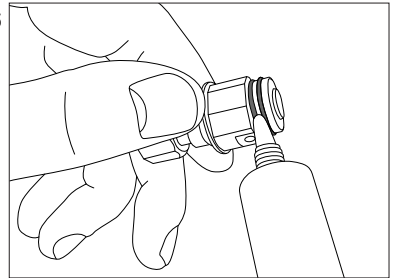

26

x2,
#18

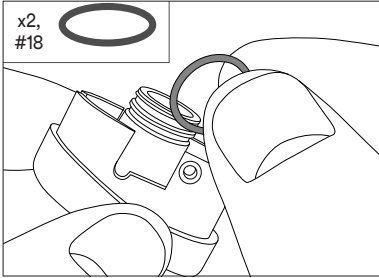

27

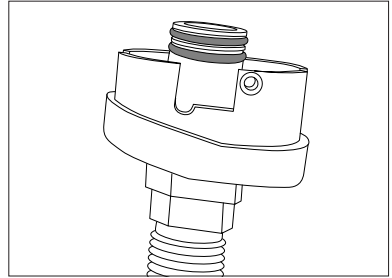

28

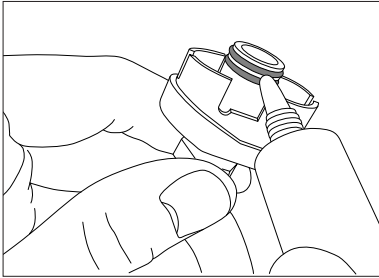

29



30

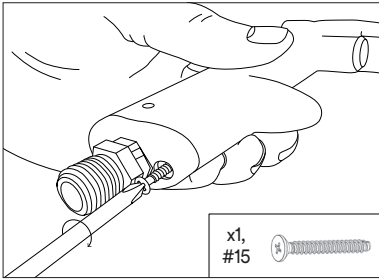

31

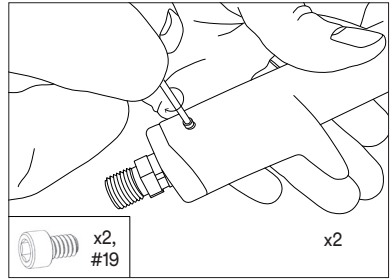

32

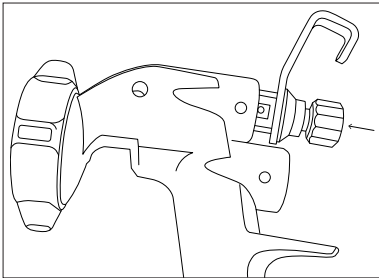

33

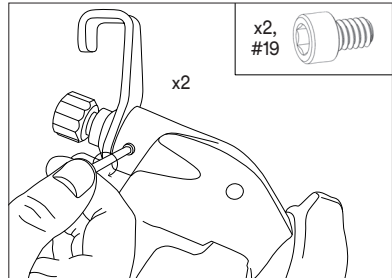

34

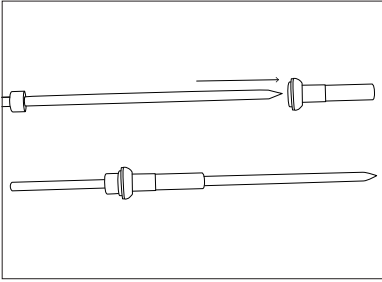

35

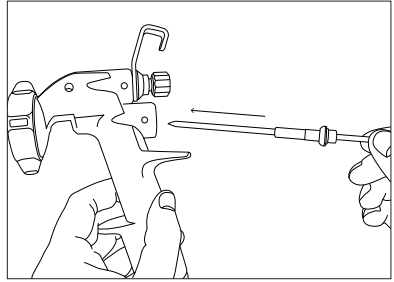

36

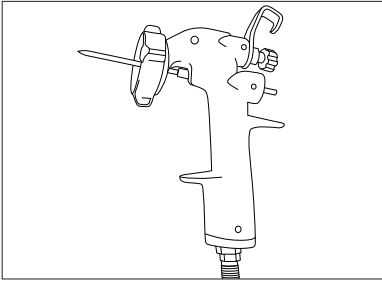

37

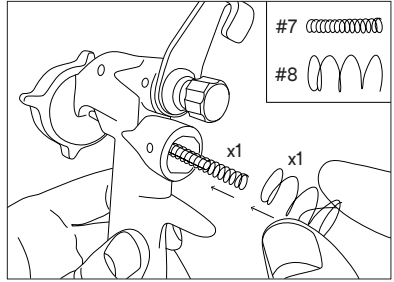

38

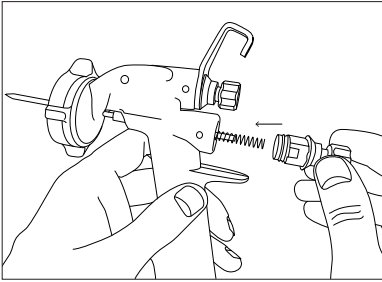

39

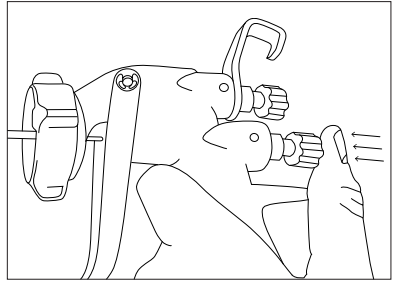

40

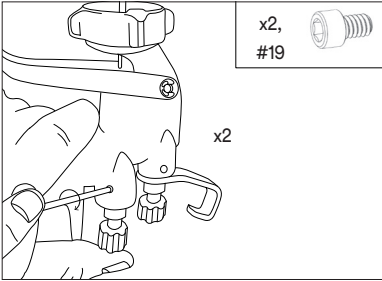

41

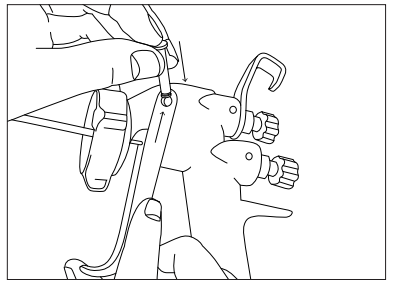

42

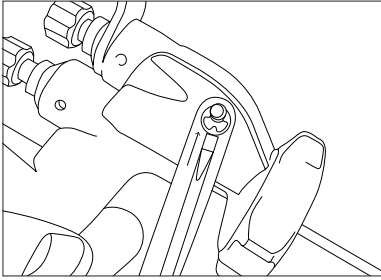



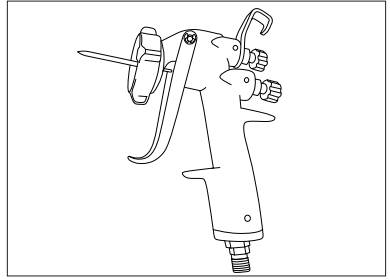

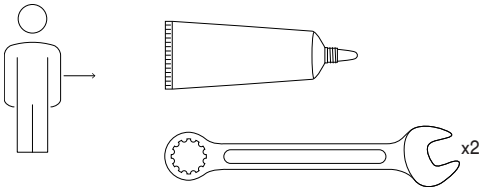
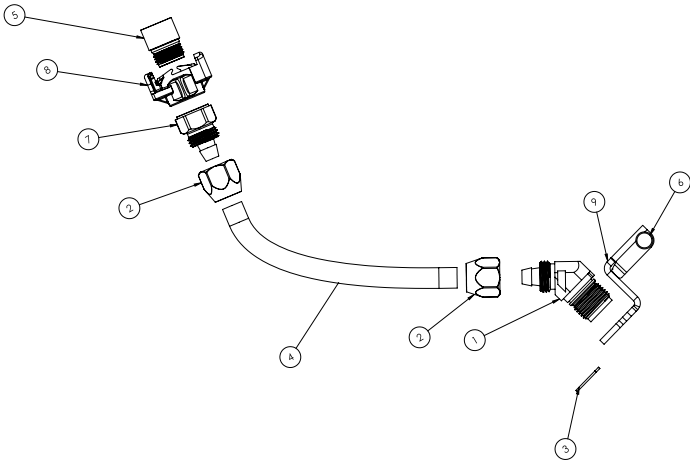

43

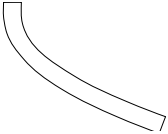
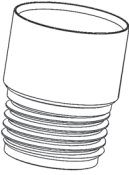

1

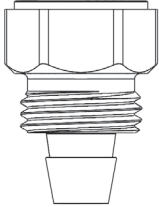

#	Item	QTY in Kit
1		0
2		0
3		0
4		1
5		0

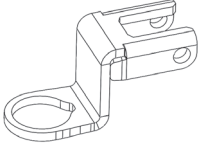
#	Item	QTY in Kit
6		0
7		0
8		0
9		0

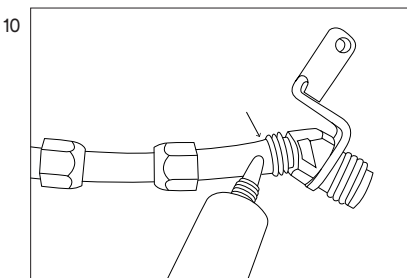
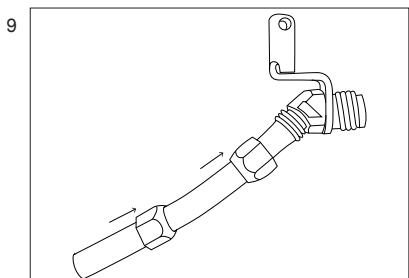
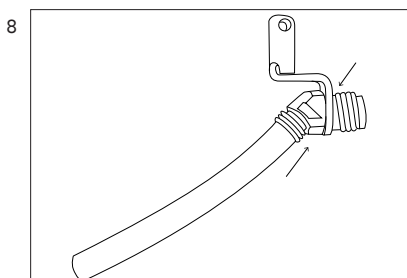
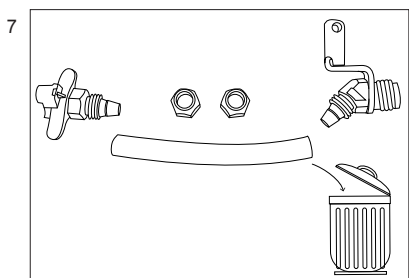
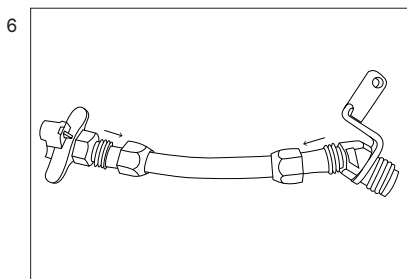
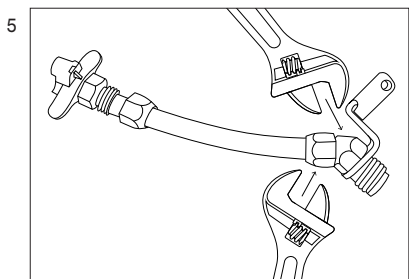
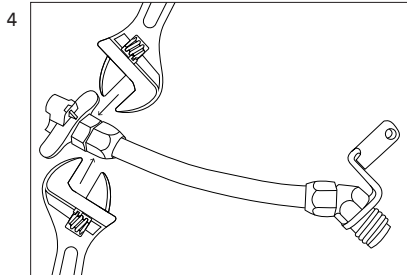
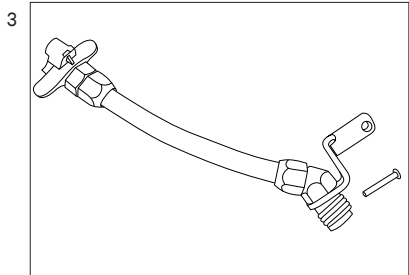

11

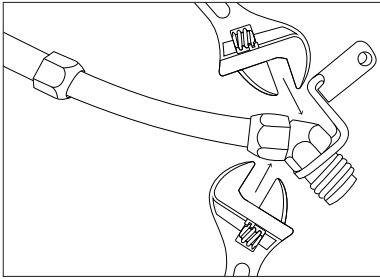

12

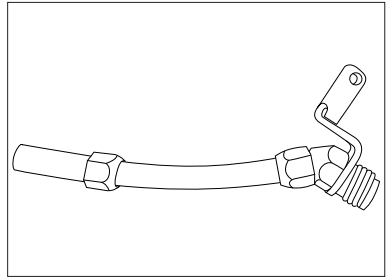

13

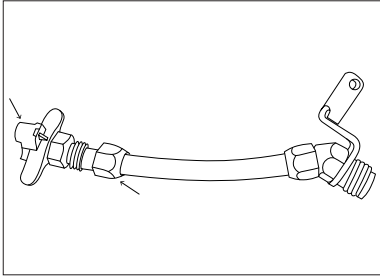

14

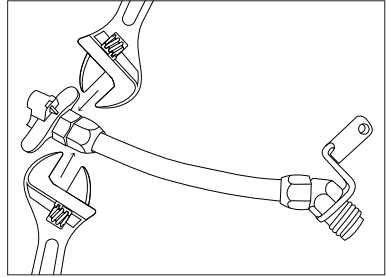

15

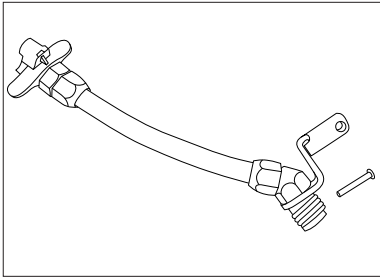

3M Automotive Aftermarket Division

3M Center, Bldg. 223-6S-07

St. Paul, MN 55144-1000

1-877-MMM-CARS (666-2277)

3MCollision.com

All written and visual data contained in this document reflects the latest product information available at the time of publication. 3M reserves the right to make changes at any time without notice.

© 3M 2021

3M and PPS are trademarks of 3M Company, used under license in Canada.

60-4551-0878-1

7100228530

34-8727-7980-5